

bRite Standard Kereskedelmi mérleg

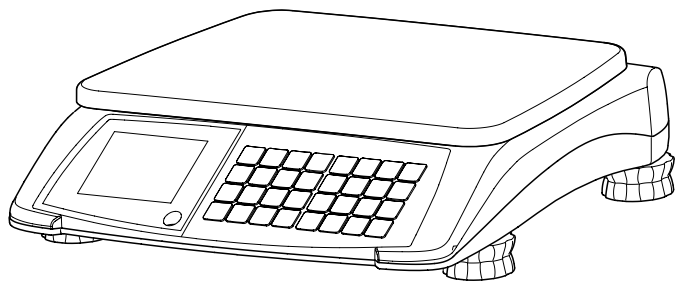

METTLER TOLEDO

Tartalom

| | | |
|----------|---|-----------|
| 1 | Az Ön új kereskedelmi mérlege | 4 |
| 1.1 | Legfontosabb funkciók | 4 |
| 1.2 | A készülék áttekintése | 4 |
| 1.3 | Biztonsági utasítások | 7 |
| 1.4 | Kereskedelemben történő használat | 7 |
| 2 | Összeszerelés | 8 |
| 2.1 | Szállítási terjedelem | 8 |
| 2.2 | A mérleg elhelyezésének követelményei | 8 |
| 2.3 | A mérleg összeszerelése | 8 |
| 2.4 | Az akkumulátorok behelyezése | 9 |
| 2.5 | Csatlakoztatás a hálózati áramellátásra | 10 |
| 2.6 | A mérleg ki/be kapcsolása | 10 |
| 2.7 | Tisztítás | 10 |
| 3 | Működés | 11 |
| 3.1 | Szabad bevétel | 11 |
| 3.2 | PLU-k használata | 11 |
| 3.3 | A tára használata | 13 |
| 3.4 | Nullázás | 14 |
| 3.5 | Darabszám alapú használat | 14 |
| 3.6 | Kumulálás | 15 |
| 3.7 | Visszajáró összeg funkció | 16 |
| 3.8 | Egységár és/vagy tára rögzítése | 17 |
| 3.9 | Megőrzés funkció | 18 |
| 3.10 | 100 g-os egységárral végzett mérés | 18 |
| 3.11 | Váltás a kg és lb között | 19 |
| 3.12 | A fizetendő összeg megjelenítése EURÓ-ban | 19 |
| 3.13 | Háttérvilágítás funkció | 19 |
| 4 | Kezelői beállítás | 20 |
| 4.1 | Beállítási művelet | 20 |
| 4.2 | A kezelői beállítás áttekintése | 22 |
| 5 | Mit tegyen, ha ...? | 24 |
| 6 | Műszaki adatok és tartozékok | 25 |
| 6.1 | Műszaki adatok | 25 |
| 6.2 | Tartozékok | 25 |
| 6.3 | Megfelelés | 26 |
| 7 | Függelék | 27 |
| 7.1 | Időszakos ellenőrzés az EGK országaiban | 27 |
| 7.2 | Ártalmatlanítás | |

1 Az Ön új kereskedelmi mérlege

1.1 Legfontosabb funkciók

Gratulálunk új mérlegéhez.

Higiénikus kivitelének és akkumulátorról történő működésének köszönhetően, ez a masszív digitális árszorzos mérleg segíti a kényelmes mobil árusítást és egyben megőrzi a mérés legnagyobb pontosságát.

1.2 A készülék áttekintése

1.2.1 Billentyűzet

A billentyűzet négy részből áll. Az összetett funkcióbillentyűk régióktól függetlenek.

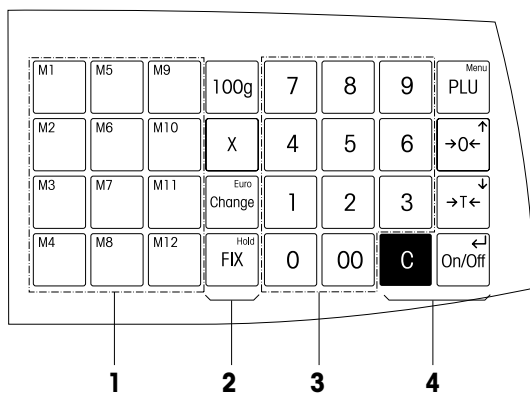

- 1 PLU beprogramozott billentyűk
- 2 Összetett funkcióbillentyűk
- 3 Numerikus billentyűzet
- 4 Alapvető funkcióbillentyűk

Kijelző

A vevő és az eladó szemszögéből nézve a kijelző elrendezése a következő:

Az eladó kijelzője

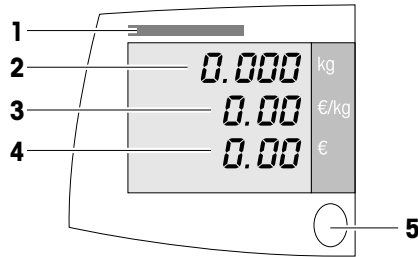

A vevő kijelzője



- 1 Kapacitást és felbontást jelző lemez
- 2 Súly kijelző
- 3 Egységár
- 4 Összár
- 5 Szintjelző

A súlyon és az áron kívül az alábbi állapot üzenetek és jelzések jelenhetnek meg a kijelzőn:

- | | |
|--------------|---|
| ZERO | A mérleg a nulla közepén van |
| PT | Tára beírása vagy behívása a PLU-ból |
| NET | Nettó érték (bruttó mínusz tára); tára nyomógomb létezik |
| FIX | Egységár és/vagy tára fix |
| X | A mérleg darabszám üzemmódban van (by-count) |
| 100 g | 100 g-os árazás aktiválva |
| 1/2 | 1/2 lb árazás aktiválva |
| 1/4 | 1/4 lb árazás aktiválva |
| Add | A mérleg akkumulációs üzemmódban van; az adatok az akkumulációs memóriában tárolódnak |
| Total | A kijelzett összár bekerül az akkumulációs memóriába |
| | Az akkumulátor töltöttségi szintje körülbelül a maximum van |
| | Az akkumulátor töltöttségi szintje 2/3-on van |
| | Az akkumulátor töltöttségi szintje 1/3-on van |
| | Az akkumulátor töltöttségi szintje kritikusan alacsony |

1.2.2

Csatlakozások és funkciók a mérleg alján

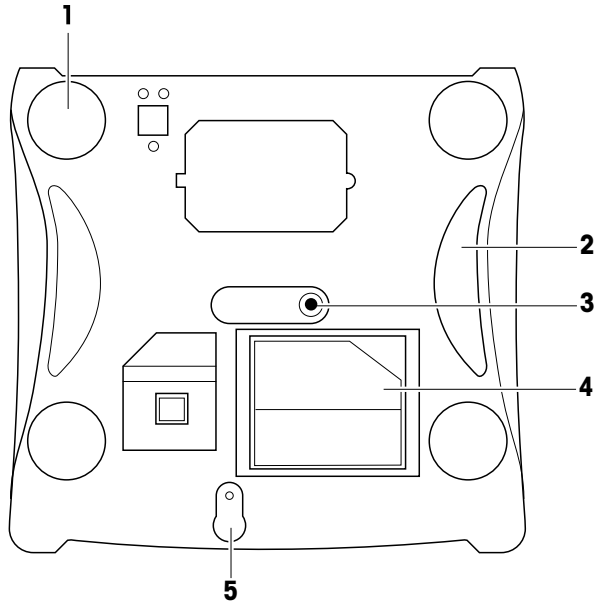

Az alábbi csatlakozások találhatóak a mérleg alján:

- 1** Állítható lábak
- 2** Markolat
- 3** Tápegység csatlakozás
- 4** Tápegység tároló
- 5** Kalibrációs gomb

1.3

Biztonsági utasítások



Alapvető biztonsági utasítások

- ▶ A mérleg használata előtt olvassa el ezeket a kezelési utasításokat.
- ▶ Későbbi tájékoztatás céljából, a kezelési útmutatót a mérleg közelében helyezze el.
- ▶ Ne nyissa ki a mérleget.
- ▶ Tisztítás előtt húzza ki mindig a mérleget a konnektorból.



Biztonsági utasítások az akkumulátor kezelésére vonatkozóan

- ▶ Az akkumulátor nem érintkezhet vegyi oldószerrel, olajjal vagy vízzel.
- ▶ Tartsa az akkumulátorokat távol a hő- és tűzforrástól.
- ▶ Ne nyissa ki az akkumulátort.

1.4

Kereskedelemben történő használat

A mérleget kereskedelemben vagy adott jogszabály hatálya alá tartozó használatkor a helyi súly- és mértékügyi előírásoknak megfelelően kell beállítani, ellenőriztetni és plombálni. A termék vásárlójának kell gondoskodnia valamennyi vonatkozó jogszabályi követelmény betartásáról. Tekintettel arra, hogy országonként eltérőek az ellenőrzési követelmények, az ismeretlen előírásokat a termék vásárlójának a helyi súly- és mértékügyi hivattal kell egyeztetnie.

Az Európában értékesített termékekre a gyártás helyén elvégezték az ellenőrzési folyamatot. E termékeket leplombálták és a típusablán kiegészítő metrológiai jelölések olvashatók. Azonnal használatba lehet őket venni. Amennyiben a helyi súly- és mértékügyi hivatal azt előírja, úgy az eszközre már előzetesen felkerülnek a kiegészítő matricák is.

A máshol értékesített termékekre az ellenőrzési folyamatot a felhasználás helyén kell elvégezni.

A kalibrációs és metrológiai beállításokhoz való hozzáférés megakadályozására a mérleget papír- vagy huzalplombával kell ellátni.

2 Összeszerelés

2.1 Szállítási terjedelem

- ▶ Ellenőrizze a szállítási terjedelem hiánytalanságát:
 - Mérleg
 - Rozsdamentes acél mérőtálca
 - Tápegység, a mérleg alatt található tápegység tárolóban
 - Kezelési útmutató

2.2 A mérleg elhelyezésének követelményei

A megfelelő elhelyezés kulcsfontosságú a mérési pontosság biztosításához.

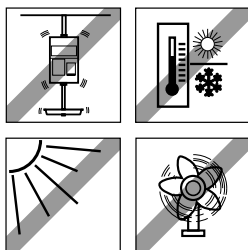

Az ideális elhelyezés feltételei

- Nem tapasztalhatók rázkódások és rezgések
- Nem tapasztalhatók túlzott hőingadozások
- Nem éri közvetlen napfény
- Nincs erős huzat
- Mérlegének válasszon egy stabil, rezgésmentes és lehetőleg vízszintes helyet.

2.3 A mérleg összeszerelése

2.3.1 A mérleg vízszintbe történő

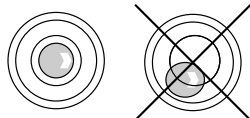

Kizárólag egy tökéletesen vízszintesbe állított mérleg képest pontos mérési eredményeket biztosítani. A könnyed vízszintbe állítás érdekében a mérleg egy szintjelzővel van felszerelve.

- ▶ A mérleg vízszintbe állításához csavarja az állítható lábakat mindaddig, míg a szintjelzőben lévő levegőbuborék a belső körbe kerül.

2.4

Az akkumulátorok behelyezése

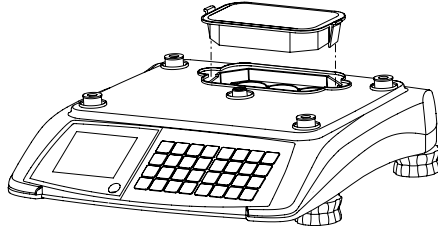

1. Győződjön meg róla, hogy a külső tápegység ki van húzva.
2. Távolítsa el a mérőtálcát.
3. Távolítsa el az akkumulátor tartó borítóját.



FIGYELEM

Megsérülhet az akkumulátor, ha helytelenül helyezi be azt.

- Figyeljen az akkumulátorok helyes polaritására.

Ha a pozitív (+) és a negatív (-) pólus rosszul csatlakozik, a kijelzőn a "-----" jel jelenik meg.

Egy hat másodpercig tartó figyelmeztető jelzés után a mérleg automatikusan kikapcsol.

- **Csak eredeti akkumulátorokat használjon.**

4. Helyezze az akkumulátorokat a tartóba úgy, hogy a csatlakozó végek felfelé nézzenek.
5. A piros csatlakozó véget kösse a pozitív pólushoz (piros vagy +) és a fekete csatlakozó véget kösse a negatív pólushoz (fekete vagy -).
6. Zárja be az akkumulátor tartót.
7. Helyezze vissza a mérőtálcát.



- Az akkumulátor élettartamát befolyásolják a töltési és kisütési körülmények.
- Helyes használat mellett az akkumulátor élettartama elérheti a körülbelül 300 töltési ciklust.
- Az akkumulátor működési ideje lerövidül, ha hosszabb időn keresztül használaton kívül van (2 hónap).
- Javasoljuk, legalább 3 havonta egyszer töltsen fel az akkumulátort.
- Ha az akkumulátor huzamosabb ideig használaton kívül volt, töltsen fel legalább háromszor és süsse ki teljesen az akkumulátort.
- A töltés ideje lerövidül, ha az akkumulátor nincs teljesen kisütve.
- 6 V-os akkumulátorok

2.5

Csatlakoztatás a hálózati áramellátásra

A tápegység a mérleg alján található tárolóban van elhelyezve a biztonságos szállítás érdekében.

1. A kapott tápegységet csatlakoztassa a mérleg alján található tápegység csatlakozóaljzatba.
2. Dugja a tápegységet egy megfelelően földelt hálózati csatlakozóaljzatba.

2.6

A mérleg ki/be kapcsolása

- ▶ A mérleg bekapcsolásához nyomja meg az **On/Off** billentyűt.
- ▶ A mérleg kikapcsolásához tartsa lenyomva a **On/Off** billentyűt mindaddig, míg egy hosszú sípolást nem hall.
- Bekapcsolása után, a mérleg egy rövid kijelző tesztelést végez. Röviden valamennyi szegmens és állapot üzenet felvillan, majd a szoftver verziója jelenik meg a kijelzőn.
- A mérleg akkor áll készen a használatra, ha a súly kijelző megjelenik.



2.7

Tisztítás



VIGYÁZAT

A mérleg sérülése

- ▶ Tisztítás előtt kapcsolja ki a mérleget és húzza ki a készüléket a konnektorból.
- ▶ Ne nyissa ki a készüléket.
- ▶ Gondoskodjon róla, hogy semmilyen folyadék nem kerül a készülékbe.
- ▶ Tisztításhoz ne használjon súrolóport vagy műanyagot feloldó tisztítószeret.

Tisztítás

- ▶ Távolítsa el a mérőtálcát és tisztítsa meg azt egy kereskedelemben kapható háztartási tisztítószer segítségével.
- ▶ Ha nagyon piszkos, a készülék felületét egy lágy tisztítóanyagot tartalmazó vízbe mártott és jól kicsavart nedves anyaggal tisztítsa le.

3 Működés

3.1



0 ... 9

Szabad bevétel

Bármilyen előzetes konfiguráció nélkül, a mérleget azonnal használhatja mérésre és árusításra.

1. Helyezze az árut a mérlegre.
2. Írja be az egységárat (ár/kg).
Megjelenik a fizetendő összeg.
3. Vegye le az árut a mérlegről.
Mindegyik kijelző visszaáll 0 értékre.



Az egységárat a tizedesvessző nélkül, de a tizedes helyek használatával vigye be.

3.2

PLU-k használata

Lehetősége van a gyakran eladott termékek árának elmentésére a mérleg PLU memóriájában, ahonnan később könnyedén behívhatja azokat.

3.2.1

Egy PLU létrehozása

0 ... 9

PLU



P

0 ... 9



1. Írja be az egységárat (ár/kg).
2. Nyomja meg és tartsa lenyomva a **PLU** billentyűt mindaddig, míg egy hosszú sípolást nem hall.
A súly kijelzőn megjelenik a P betű.
3. Írja be a PLU számát (1 és 9999 között).
4. Várja meg, míg a mérleg kettőt sípol.
A PLU elmentődik és mindegyik kijelző visszaáll 0 értékre.



A mérleg 50 PLU tárolására alkalmas. Ha a memória megtelt és új PLU-t próbál elmenteni, a "Full" ("Teli") és "Delete" ("Törlés") üzenetek jelennek meg. Ilyen esetben felülírhat egy bizonyos PLU-t vagy törölheti a teljes PLU-memóriát.

- Egy meglévő PLU felülírásához nyomja meg a **C** billentyűt, majd hozzon létre egy új PLU-t azzal a számmal, amelyet felül szeretne írni.
- A teljes PLU-memória törléséhez nyomja meg az **Enter** (On/Off) billentyűt.

3.2.2

PLU-k behívása

A kezelői beállítás 7. lépésében végzett beállítástól függően, két módon hívhatja be a PLU-kat.

PLU billentyűvel történő behívás (gyári beállítás, a kezelői beállítás 7. lépése = OFF)



0 ... 9 **PLU**

1. Helyezze az árut a mérlegre.
2. Írja be a megfelelő PLU számot, majd nyomja meg a **PLU** billentyűt. A kijelzőn megjelenik az egységár és a fizetendő összeg.
3. Vegye le az árut a mérlegről.
Mindegyik kijelző visszaáll 0 értékre.



0 ... 9

A PLU automatikus behívása (a kezelői beállítás 7. lépése = ON)

1. Helyezze az árut a mérlegre.
2. Írja be a megfelelő PLU számot.
A PLU automatikusan betöltődik.
A kijelzőn megjelenik az egységár és a fizetendő összeg.
3. Vegye le az árut a mérlegről.
Mindegyik kijelző visszaáll 0 értékre.

3.2.3

A PLU beprogramozott billentyűk használata

A legfontosabb PLU-kat hozzárendelheti a baloldalon található billentyűkhöz.

Egy PLU hozzárendelése egy beprogramozott billentyűhöz

1. Írja be az egységárat (ár/kg) vagy hívja be a PLU-t.
2. Nyomja meg és tartsa lenyomva a kívánt beprogramozott billentyűt, pl. **M1**, mindaddig, míg egy hosszú sípolást nem hall. A két rövid sípolás jelzi, hogy az adat elmentésre került.

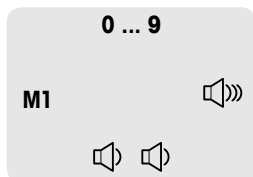

PLU-k behívása beprogramozott billentyűk segítségével

1. Helyezze az árut a mérlegre.
2. Nyomja meg a megfelelő beprogramozott billentyűt, pl. **M1**. A kijelzőn megjelenik az egységár és a fizetendő összeg.
3. Vegye le az árut a mérlegről. Mindegyik kijelző visszaáll 0 értékre.

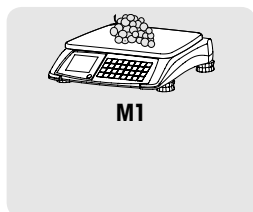

3.3

A tára használata

A termékek tárolókba kerülnek vagy a vevők saját tárolóikat viszik bevásárolni. A tárazás funkció segítségével csak a tárolókban lévő árúk kerülnek lemérésre és kifizetésre.

Ha ismeri a tároló súlyát, a billentyűzet segítségével beviheti a tára súlyt. Ezáltal nem kell táraznia az üres tárolót.

Egy üres tároló tárazása

1. Helyezze az üres tárolót a mérlegre.
2. Nyomja meg a **Tára** billentyűt. A súly kijelző visszaáll 0,000 kg-ra és megjelenik a NET szimbólum. Amikor az üres tárolót eltávolítja a mérlegről, a tára súly a kijelző első sorában jelenik meg negatív előjellel.
3. Helyezze a tárolóba azokat az árukat, amelyeket meg szeretne mérni.
4. A fent bemutatott módon végezze el az árazást.
5. Vegye le a tárolót a mérlegről. Mindegyik kijelző visszaáll 0 értékre.

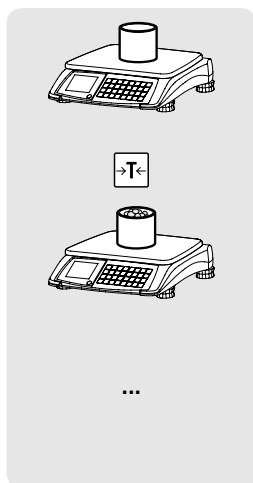



Tárazó billentyű

1. Írja be az ismert tára értéket, majd nyomja meg a **Tára** billentyűt.
2. Helyezze a tárolóban vagy csomagolóanyagban lévő árut a mérlegre.
3. A fent bemutatott módon végezze el az árazást.
4. Vegye le a mérlegről a tárolóban vagy csomagolóanyagban lévő árut.
Mindegyik kijelző visszaáll 0 értékre.

3.4

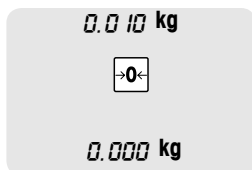

Nullázás

A mérőtálca piszkossága vagy kedvezőtlen külső hatások miatt előfordulhat, hogy az üres mérőtálca esetében a súly kijelző nem 0,000 kg-ot mutat. Ilyen esetekben a mérleget le kell nullázni.

A nullázással ellensúlyozható megengedett maximális eltérés a mérés-határ +/- 2%-a.

- Nyomja meg a **Nullázó** billentyűt.

A súly kijelző visszaáll nullára.

3.5

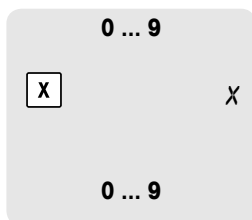

Darabszám alapú használat

A darabszám funkció segítségével olyan árukat árazhat, amelyek nem kerülnek lemérésre, pl. a pékáru részlegén.

1. Írja be az egységárat.
2. Nyomja meg az **X** billentyűt, hogy behívja a darabszám funkciót. A kijelzőn megjelenik a darabszám ikon.
3. Írja be az áru darabszámát (1 ... 99).
Megjelenik a fizetendő összeg.



- Az egységárat a mérleg megjegyzi mindaddig, míg a darabszám alapú használatot be nem fejezi.
- A **C** billentyű segítségével kiléphet a darabszám funkcióból.

3.6



...



total
!



...



total
5



Kumulálás

Ez a funkció csak bizonyos régiókban engedélyezett.

1. Helyezze az első tételt a mérlegre.
2. A fent bemutatott módon végezze el az árazást.
3. Nyomja meg az **Enter** (On/Off) billentyűt.
A kijelzőn megjelenik a fizetendő összeg és a darabszám.
4. Vegye le a mérlegről az árut, majd nyomja meg újra az **Enter** (On/Off) billentyűt.
Megjelenik a súly kijelző.
5. A további tételek esetében is ismételje meg az 1-4. lépéseket.
6. A művelet befejezéséhez nyomja meg az **Enter** (On/Off) billentyűt.
A kijelzőn megjelenik a fizetendő összeg és a darabszám.
7. Az összeg törléséhez nyomja meg és tartsa lenyomva a **C** billentyűt.
Az összeg kitörölődik

3.7

Visszajáró összeg funkció

A mérleg képes kiszámolni a visszajáró összeget.

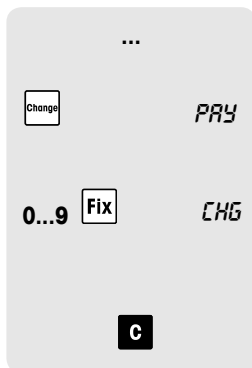
Egy tétel esetében

1. A fent bemutatott módon végezze el az árazást.
2. Nyomja meg a **Change** billentyűt.
Megjelenik a teljes fizetendő összeg.
3. Írja be a vevő által átadott összeget, majd nyomja meg a **FIX** billentyűt.
A kijelzőn megjelenik a visszajáró összeg.
4. Nyomja meg a **C** billentyűt, hogy visszalépjen a normál mérő üzemmódba.

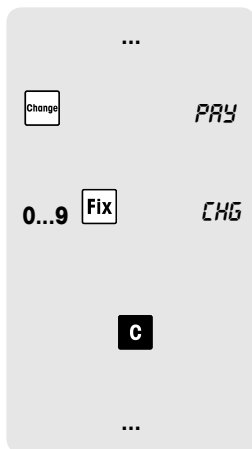
Több tétel esetében

1. A korábban bemutatott módon végezze el a kumulálást.
2. Amikor megjelenik az összeg, nyomja meg a **Change** billentyűt.
Megjelenik a teljes fizetendő összeg.
3. Írja be a vevő által átadott összeget, majd nyomja meg a **FIX** billentyűt.
A kijelzőn megjelenik a visszajáró összeg.
4. Nyomja meg a **C** gombot, hogy kilépjen a visszajáró összeg funkcióból.
5. Törölje az összeget a korábban leírt módon.

3.8

Egységár és/vagy tára rögzítése

Normál használat során, ha az árut eltávolítja a mérlegről, az egységár és, ha rendelkezésre áll, a tára súly törlődik.

Ugyanazon PLU, pl. előrecsomagolt termékek vagy édességek, különböző kivitelek mérése és árazása esetében rögzítheti az egységárat és/vagy tárát.

Az ár és tára súly rögzítése

1. Tárazza a tárolót a korábban ismertetett módon.
2. Helyezze az első mintát a mérlegre.
3. A fent bemutatott módon végezze el az árazást.
4. Nyomja meg a **FIX** billentyűt.

Amikor eltávolítja az árut a mérlegről, az egységár és tára továbbra is a kijelzőn marad.

5. Helyezze a következő mintát a mérlegre.
Megjelenik a fizetendő összeg.
6. Vegye le az árut a mérlegről.
7. Ismétlje meg az 5. és 6. lépést az azonos egységárral és tárával rendelkező további áruminták esetében.
8. Nyomja meg újra a **FIX** billentyűt, hogy visszalépjen a normál mérő üzemmódba.

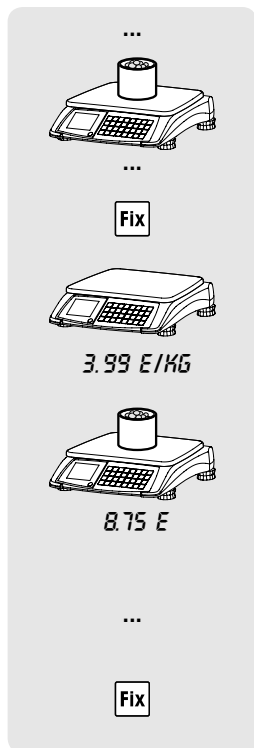

- Amennyiben csak az árat szeretné rögzíteni, kezdje a 2. lépéssel
- Ha csak a tára súlyt szeretné rögzíteni, hagyja ki a 2. és 3. lépéseket

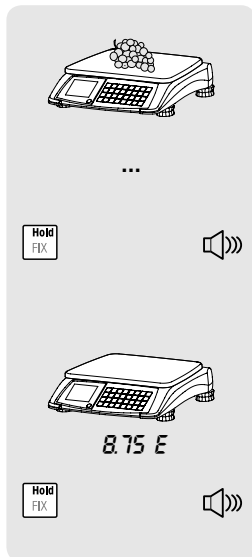
3.9**Megőrzés funkció**

A megőrzés funkció használata során a fizetendő összeg a kijelzőn marad akkor is, ha az árut eltávolítja a mérlegről.

1. Helyezze az árut a mérlegre.
2. A fent bemutatott módon végezze el az árazást.
3. Nyomja meg és tartsa lenyomva a **Hold** (FIX) billentyűt mindaddig, míg egy hosszú sípolást nem hall. A súly és egységár törlődik, a fizetendő összeg és a "Hold" felirat megjelenik a kijelzőn.
4. Amikor eltávolítja az árut a mérlegről, a fizetendő összeg továbbra is a kijelzőn marad.
5. Ahhoz, hogy visszalépjön a normál mérő üzemmódba, nyomja meg újra és tartsa lenyomva a **Hold** billentyűt mindaddig, míg egy hosszú sípolást nem hall.

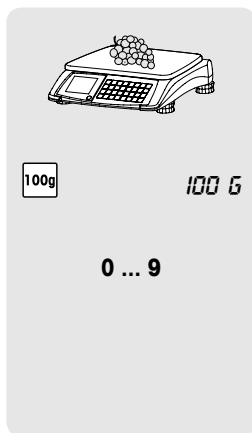
3.10**100 g-os egységárral végzett mérés**

Számos termék esetében a vevők hozzászoktak a 100 g-ra meghatározott árhoz.

Ez a funkció kizárólag csak akkor használható, ha a nemzeti súly- és mértékügyi szabályozások engedélyezik.

1. Helyezze az árut a mérlegre.
2. Nyomja meg a **100 g** billentyűt. A kijelzőn megjelenik a 100 g ikon.
3. Írja be a 100 g-ra érvényes egységárat. A kijelzőn megjelenik a 100 g-ra érvényes egységár és a fizetendő összeg.
4. Vegye le az árut a mérlegről. Mindegyik kijelző visszaáll 0 értékre.

A 100 g üzemmód mindaddig aktív marad, míg újból meg nem nyomja a **100 g** billentyűt.



3.11

Váltás a kg és lb között

Ez a funkció kizárólag csak akkor használható, ha a nemzeti súly- és mértékügyi szabályozások engedélyezik (W&M).

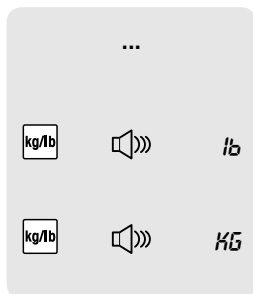

1. A fent bemutatott módon végezze el az árázást.
2. Nyomja meg a **Units** billentyűt mindaddig, míg egy hosszú sípolást nem hall.
A súly a második mértékegység használatával jelenik meg.
3. Nyomja meg újra a **Units** billentyűt mindaddig, míg egy hosszú sípolást nem hall, hogy visszatérjen az első mértékegység használatához.

3.12

A fizetendő összeg megjelenítése EURÓ-ban

A kezelői beállítás 10. lépésében végzett beállítástól függően, a fizetendő összeget át lehet váltani például EURÓ-ról a helyi pénznemre. Ez a funkció kizárólag csak akkor használható, ha a nemzeti súly- és mértékügyi szabályozások engedélyezik (W&M).

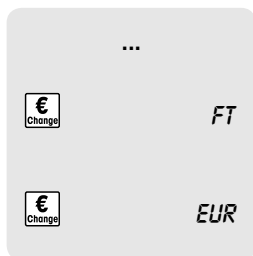

1. A fent bemutatott módon végezze el az árázást.
2. Nyomja meg az **EUR** billentyűt.
A fizetendő összeg a második pénznembe átváltva jelenik meg.
3. Nyomja meg újra az **EUR** billentyűt, hogy visszatérjen az első pénznem használatára.

3.13

Háttérvilágítás funkció

Ha a környezeti megvilágítás nem elégséges, ahhoz, hogy tisztán leolvassa a kijelzőt, lehetősége van a háttérvilágítás bekapcsolására.

A háttérvilágítás ki/be kapcsolása

- ▶ Nyomja meg és tartsa lenyomva a **C** billentyűt mindaddig, míg egy hosszú sípolást nem hall.
Ezáltal a háttérvilágítást ki- vagy bekapcsolja.

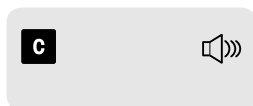

Ha a mérleg 15 másodperig használaton kívül van, a háttérvilágítás automatikusan kikapcsol. Ha súlyt helyez a mérlegre vagy megnyomja valamelyik billentyűt, a háttérvilágítás visszakapcsol.

4 Kezelői beállítás

4.1 Beállítási művelet

4.1.1 Belépés a kezelői beállításba



1. Nyomja meg és tartsa lenyomva a **Menu** (PLU) billentyűt mindaddig, míg egy hosszú sípolást nem hall. A "Operator Setup" a SET 1 OP üzenete jelenik meg.
2. Nyomja meg az **Enter** (On/Off) billentyűt, hogy belépjen a kezelői konfigurációba. Megjelenik kezelői beállítás első lépése és annak jelenlegi beállítása.

4.1.2 Navigálás a beállítás menüben

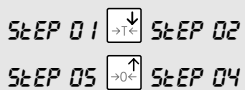

A beállítás lépésének kiválasztása

- ▶ Ahhoz, hogy egy másik beállítási lépéshez menjen, használja a **Lefelé nyíl** (Tára) vagy a **Felfelé nyíl** (Nulla) billentyűt. Az alsó sorban az adott lépés jelenlegi beállítása jelenik meg.

Beállítások módosítása

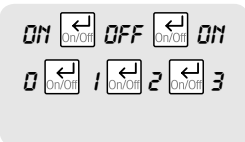

- ▶ Az **Enter** (On/Off) billentyű segítségével változtathatja az adott beállítási lépés beállításait. Amikor egy másik beállítási lépésre ugrik, a kiválasztott beállítás érvényesül.

4.1.3

Kilépés a beállítás menüből

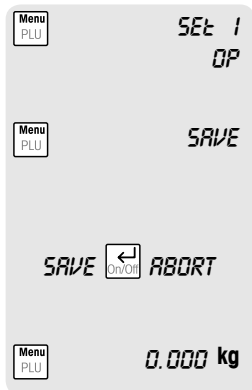

1. Nyomja meg a **Menu** (PLU) billentyűt, hogy kilépjen a kezelői beállítás lépésekből.
2. Nyomja meg újra a **Menu** (PLU) billentyűt, hogy kilépjen a beállítási üzemmódból.
A kijelzőn megjelenik a SAVE felirat.
3. Ha nem szeretné elmenteni a módosításokat, az **Enter** (On/Off) billentyű segítségével választhat a SAVE és ABORT parancsok közül.
4. Nyomja meg harmadszor is a **Menu** (PLU) billentyűt, hogy visszalépjen a normál mérő üzemmódba.

4.1.4

Például: A digitális szűrő alacsonyra állítása (kezelői beállítás 8. lépése = 0)

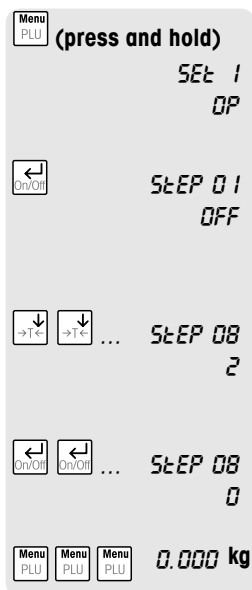

1. Nyomja meg és tartsa lenyomva a **Menu** (PLU) billentyűt mindaddig, míg egy hosszú sípolást nem hall.
A "Operator Setup" a SET 1 OP üzenete jelenik meg.
2. Nyomja meg az **Enter** (On/Off) billentyűt, hogy belépjen a kezelői konfigurációba.
Megjelenik kezelői beállítás első lépése és annak jelenlegi beállítása.
3. Ahhoz, hogy a beállítás 8. lépéséhez menjen, nyomja meg néhányszor a **Lefelé nyíl** (Tára) billentyűt mindaddig, míg a 08. lépés meg nem jelenik az aktuális beállításával.
4. A 8. lépés beállításának módosításához nyomja meg néhányszor az **Enter** (On/Off) billentyűt mindaddig, míg a 0 érték megjelenik.
5. Fejezze be a beállítást azáltal, hogy háromszor megnyomja a **Menu** (PLU) billentyűt.

4.2

A kezelői beállítás áttekintése

A gyári beállításokat **félkövér** karakterrel jelöltük.

| Ssz. | Beállítás | Leírás |
|-------------|--|---|
| 1 | Reset (Visszaállítás) | |
| | ON | A kezelői beállítás funkciókat visszaállítja a gyári beállításokra |
| | OFF | A kezelői beállítás funkciókat nem állítja vissza |
| 2 | Beeper (Hangjelzés) | |
| | ON | Hangjelzés egy billentyű megnyomásakor |
| | OFF | Nincs hangjelzés egy billentyű megnyomásakor |
| 3 | Backlighting (Háttérvilágítás) | |
| | ON | Háttérvilágítás bekapcsolva |
| | OFF | Háttérvilágítás kikapcsolva |
| 4 | Power off / sleep (Kikapcsolás / alvó állapot) | |
| | 0 | A kikapcsolási és alvási állapot funkció letiltva |
| | 1 | Az alvási funkció inaktív, ha 30 percig használaton kívül van, automatikusan kikapcsol |
| | 2 | Alvó állapot bekapcsolása, ha 5 percig használaton kívül van, az automatikus kikapcsolás inaktív |
| | 3 | Alvó állapot bekapcsolása, ha 5 percig használaton kívül van, ha 30 percig nem használják, automatikusan kikapcsol |
| | 4 | Alvó állapot bekapcsolása, ha 15 percig használaton kívül van, az automatikus kikapcsolás inaktív |
| | 5 | Alvó állapot bekapcsolása, ha 15 percig használaton kívül van, ha 30 percig nem használják, automatikusan kikapcsol |
| 5 | Auto clear tare (Tára automatikus törlése) | |
| | ON | A tara súly automatikus törlése, ha az árut eltávolítja a mérőtálcáról |
| | OFF | A tara súly nem törlődik automatikusan |
| 6 | Prepack / fix mode (Előrecsomagolt / fix üzemmód) | |
| | ON | Előrecsomagolt / fix üzemmód engedélyezve |
| | OFF | Előrecsomagolt / fix üzemmód letiltva |
| 7 | Auto PLU | |
| | ON | PLU betöltése a szám beírásával |
| | OFF | PLU betöltése a PLU billentyű megnyomásával |

**Ssz. Beállít-
tás****8 Digital filter (Digitális szűrő)**

- 0 Alacsony digitális szűrés
- 1 Közepes digitális szűrés
- 2 Magas digitális szűrés

9 Charging function (Töltési funkció)

- ON Akkumulátor töltési funkció engedélyezve
 - OFF Akkumulátor töltési funkció letiltva
- A töltési funkció módosításához be kell írnia egy jelszót: 55555

10 Function keys (Funkcióbillentyűk)

- 0 Funkcióbillentyűk letiltva
- 1 Funkcióbillentyűk engedélyezve

11 PLU

- ON PLU-k tárolása engedélyezve
- OFF PLU-k tárolása letiltva

12 By-count operation (Darabszám alapú használat)

- ON Darabszám alapú használat engedélyezve
- OFF Darabszám alapú használat letiltva

13 Euró

- 1 Csak a helyi pénznem jelenik meg
- 2 Be kell írnia az árfolyamot a helyi pénznemről EURÓ-ra történő átváltáshoz.
Az EUR billentyű megnyomásakor a helyi pénznemben meghatározott összeg átváltódik EURÓ-ba.
- 3 Be kell írnia az árfolyamot EURÓ-ról a helyi pénznemre történő átváltáshoz.
Az EUR billentyű megnyomásakor az EURÓ-ban meghatározott összeg átváltódik a helyi pénznembe.
- 4 Csak az EURÓ jelenik meg.

5 Mit tegyen, ha ...?

Általános

Ha a mérleg hibaüzenetet jelenít meg, a következő módon járjon el:

1. Kapcsolja ki a mérleget és várjon körülbelül 5 másodpercig.
2. Kapcsolja be a mérleget.
3. Ha a hibaüzenet továbbra is megjelenik, nézze át a hibaüzenetek listáját.

Hibaüzenetek listája

| Hiba | Ok | Megoldás |
|--------|-------------------|--|
| E11 | RAM hiba | ▶ Hívjon szerviztechnikust |
| E16 | ROM hiba | ▶ Hívjon szerviztechnikust |
| E18 | EEPROM hiba | ▶ Hívjon szerviztechnikust |
| E34 | PLU szám túl nagy | ▶ Írjon be egy 1-99 közötti PLU számot |
| No PLU | PLU nem létezik | ▶ Mentse el PLU-t |
| nnnnn | Túlterhelés | ▶ Csökkentse a súlyt |
| uuuuu | Túl kevés súly | ▶ Nullázza le a mérleget |

6 Műszaki adatok és tartozékok

6.1 Műszaki adatok

Kijelző

| | |
|------------------|------------|
| Súly kijelző | 6 számjegy |
| Egységár kijelző | 6 számjegy |
| Összár kijelző | 6 számjegy |

Környezeti feltételek

| | |
|----------------------|------------------------|
| Üzemi hőmérséklet | -10 °C - +40 °C között |
| Tárolási hőmérséklet | -25 °C - +50 °C között |

Elektromos adatok

| | |
|----------------------|--|
| Tápegység | 12 V DC |
| Teljesítményfelvétel | 50 mA |
| Dugaszolható adapter | Be: 230 V AC 50 Hz Ki: 12 V DC / 800 mA |
| Töltő áramerősség | 500 mA |
| Akkumulátor | 6 V, 4,5 Ah |

6.2 Tartozékok

A helyi értékesítési képviselőtől az alábbi opcionális tartozékok rendelhetők meg:

- Mérőtálca borító
- Mérleg borító
- Mély tál
- Akkumulátor



A tartozékok kínálata régióként változhat.

6.3**Megfelelés**

Az alábbi szabványoknak való megfelelést a terméken elhelyezett megfelelő jelölés mutatja.

A termék megfelel a 2014/30/EU EMC irányelvnek, a meghatározott feszültséghatáron belüli használatra tervezett elektromos berendezések forgalmazására vonatkozó 2014/35/EU irányelvnek és a nem automatikus működésű mérlegek forgalmazására vonatkozó 2014/31/EU irányelvnek. A teljes megfelelési nyilatkozat online hozzáférhető itt: <http://www.mt.com/retail-manuals>

7 Függelék

7.1 Időszakos ellenőrzés az EGK országokban

| Ország | Időszak | Pecseten szereplő dátum | Ellenőrzést végző szerv | Megjegyzés |
|--------------------|-------------------|-------------------------|-------------------------|--|
| Ausztria | 2 év | Év | MT | W&M, ha nincs akkreditált magán szerv |
| Belgium | 4 év | Év | W&M | |
| Bulgária | 1 év III. osztály | Hónap | W&M | |
| Cseh Köztársaság | 2 év | Év | W&M | |
| Dánia | 4 év | Év | Force, MT | MT 2009 óta |
| Egyesült Királyság | Nincs | – | W&M | |
| Észtország | 1 év | Hónap | Metrosert | |
| Finnország | 3 év | Év | W&M | |
| Franciaország | 2 év | Hónap | MT | |
| Görögország | 1 év | Év | W&M | |
| Hollandia | Nincs | – | MT | |
| Horvátország | 1 év | Negyedév | W&M | |
| Írország | 1 év | Pontos nap | W&M | |
| Izland | 2 év | Év | W&M | |
| Lengyelország | 4 év / 25 hónap | Év / Hónap | W&M | Bevezetés után 4 évvel, 25 hónaponként |
| Lettország | 2 év | Év | W&M | |
| Litvánia | 2 év | Év | W&M | |
| Magyarország | 2 év | Pontos nap | W&M | |
| Németország | 2 év | Év | W&M | |
| Norvégia | 3 év | Év | W&M | |
| Olaszország | 3 év | Hónap | MT | |
| Portugália | 1 év | Év | W&M | |
| Románia | 1 év | Hónap | W&M | |
| Spanyolország | 2 év | Év | W&M | |
| Svájc | 2 év | Év | W&M | |
| Svédország | 2 (1) év | Év | W&M | Kültéri használat esetén 1 év |
| Szlovákia | 2 év | Pontos nap | W&M | |
| Szlovénia | 2 év | Pontos nap | W&M | |

www.mt.com/retail

Bővebb információ

Mettler-Toledo GmbH

Im Langacher 44
8606 Greifensee, Switzerland
www.mt.com/contact

Subject to technical changes.
© Mettler-Toledo GmbH 08/16
30216079C hu

