

Ariva

Checkout Scales

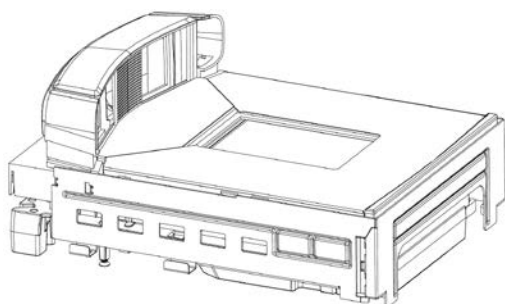

Quick Guide
Oversigtsvejledning
Hurtigguide
Snabbguide

EN
DK
NO
SE

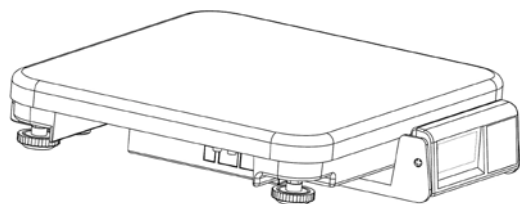
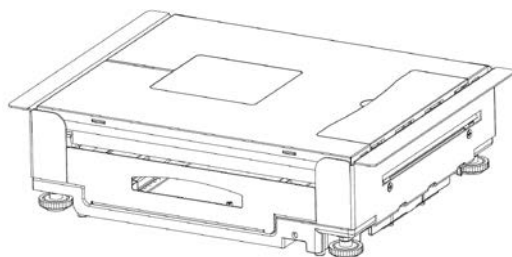

Contents		Page
1	Introduction	6
1.1	Overview	6
1.2	Specifications	6
1.3	Precautions	7
1.4	Legal for Trade	7
1.5	Cleaning and Maintenance	7
1.6	Disposal	7
2	Start-up and Setup	8
2.1	Environment	8
2.2	Leveling	8
2.3	Power up	8
2.4	Indication of SW-IDs	9
2.5	Setup	9
3	Operation	12
3.1	Displays and Buttons	12
3.2	Backlight	12
3.3	Weighing	12
3.4	Re-zero	13
3.5	Tare Function	13
3.6	Errors	14

Indholdsfortegnelse		Side
1	Indledning	15
1.1	Oversigt	15
1.2	Specifikationer	15
1.3	Vigtigt	16
1.4	Lovlig til detailhandel	16
1.5	Rengøring og vedligeholdelse	16
1.6	Bortskaffelse	16
2	Opstart og indstilling	17
2.1	Omgivelser	17
2.2	Opretning	17
2.3	Opstart	17
2.4	Indikation af SW-ID	18
2.5	Indstilling	18

3	Betjening.....	21
3.1	Skærme og knapper	21
3.2	Baggrundsbelysning	21
3.3	Vejning	21
3.4	Gennulstilling.....	22
3.5	Funktionen Tara	22
3.6	Fejl	23

NO

	Innhold	Side
1	Introduksjon.....	24
1.1	Oversikt	24
1.2	Egenskaper	24
1.3	Forhåndsregler	25
1.4	Lovlig for handel	25
1.5	Rengjøring og vedlikehold	25
1.6	Avhending	25
2	Oppstart og konfigurering	26
2.1	Miljø	26
2.2	Utjevning	26
2.3	Slå på	26
2.4	Indikasjon for SW-IDs	27
2.5	Konfigurering	27
3	Drift	30
3.1	Skjerm og knapper	30
3.2	Bakgrunnslys.....	30
3.3	Veiing	30
3.4	Nullstille.....	31
3.5	Egenvektsfunksjon.....	31
3.6	Feil	32

Innehåll

	Sida
1	Introduktion 33
1.1	Översikt 33
1.2	Specifikationer 33
1.3	Försiktighetsåtgärder..... 34
1.4	Relevant lagstiftning för handeln..... 34
1.5	Rengöring och underhåll 34
1.6	Slutomhändertagande..... 34
2	Uppstart och inställning..... 35
2.1	Miljö 35
2.2	Vågställning 35
2.3	Uppstart 35
2.4	Visning av SW-IDs 36
2.5	Inställning 36
3	Användning..... 39
3.1	Displayer och knappar 39
3.2	Bakgrundsljus..... 39
3.3	Vägning 39
3.4	Omnollning 40
3.5	Tara-funktion 40
3.6	Fel..... 41

1 Introduction

1.1 Overview

The Ariva family of checkout products all share common technology designed for the point-of-sale checkout environment.

The Ariva-B (Bioptic) scales closely integrate with various bioptic scanners.

The Ariva-H (Horizontal) scale provides a weighing platform into which single-plane scanners can be placed. The Ariva-S (Stand-Alone) is a standalone scale made for the point-of-sale environment. Ariva scales are designed to work with a wide variety of point-of sale terminals.

Ariva scales can be connected to POS systems via RS-232 or USB.

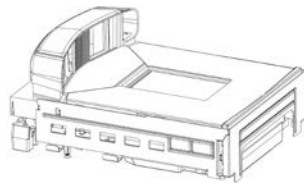

Ariva-B
(for bioptic scanners)

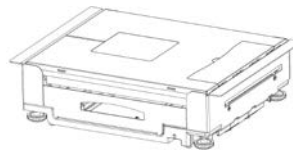

Ariva-H
(for single plane scanners)



Ariva-S
(Stand-alone)





1.2 Specifications

Capacity, Divisions	Dual-Intervall 6/15 kg, 2/5 g (Ariva-S: optional Dual-Intervall 3/6 kg, 1/2 g)
Minimum weight	40 g (Ariva-S: optional 20 g)
Weight display	5 digits
Unit price display	6 digits (price computing version only)
Total price display	6 digits (price computing version only)
Tare display	4 digits (price computing version only)
Operating temperature	-10 °C to +40 °C
Storage temperature	-25 °C to +50 °C
Power supply	Ariva-B: Power supplied by scanner Ariva-H, Ariva-S: Wall plug transformer (Input: 100-240 V / 0,3 A, Output: 12 V / max. 0,84 A)
Power consumption	approx. 0,4 W (without display), approx. 0,6 W (with display)

Technical data subject to change.

1.3 Precautions

Please read this manual before operating or servicing this equipment.
 Save this manual for future reference.
 Call METTLER TOLEDO for parts, information, and service.

	CAUTION
	Only permit qualified personnel to service this equipment. Exercise care when making checks, tests and adjustments that must be made with power on.
	CAUTION
	Always disconnect this equipment from the power source before cleaning, performing maintenance or connecting / disconnecting any cabling.
	CAUTION
	Use only genuine METTLER TOLEDO accessories and cable assemblies with this product. Use of unauthorized or counterfeit accessories or cable assemblies may result in voided warranty, improper or erroneous operation, or damage to property (including the unit) and personal injury .
	NOTICE
	Observe precautions for handling electrostatic sensitive devices.

1.4 Legal for Trade



Scales used in legal for trade applications must be set up, verified and sealed in accordance with local weights and measures regulations. It is the responsibility of the purchaser to ensure that all pertinent legal requirements are met. As verification requirements vary by jurisdiction, the purchaser should contact their local weights and measures office if they are not familiar with the requirements. If the Ariva scale is connected to a POS system, the complete system has to undergo declaration of conformity (legal verification) at the place of use. METTLER TOLEDO can perform this system verification. The suitability of the POS system must be proved based on test certificates granted by a notified body (e.g. PTB, Physikalisch Technische Bundesanstalt). Please contact the local METTLER TOLEDO representative for any questions. The EU Declaration of Conformity is enclosed in the product box as a separate document.

1.5 Cleaning and Maintenance

- Remove power by unplugging the scale from the scanner or by removing the wall outlet.
- Use a clean, damp cloth to wipe the exterior surfaces.
- Do not use solvents and chemicals to clean the unit.
- Do not attempt to remove the cover or perform service or maintenance on the internal parts of the scale.

1.6 Disposal



In accordance with the requirements of European Directive 2002/96 EC on Waste Electrical and Electronic Equipment (WEEE), this device may not be disposed of with domestic refuse. This also applies for countries outside the EU in accordance with their respective national regulations. Please dispose of this product in accordance with local regulations for the separate collection of waste electrical and electronic equipment.

Should you have any questions, please contact the corresponding authorities or the dealer from whom this device was purchased. If this device is passed on (for example for further private or commercial / industrial use), this regulation is also to be passed on.

Many thanks for your contribution to the protection of the environment.

2 Start-up and Setup

2.1 Environment

Proper environment enhances the operation and longevity of the scale. The following factors could have a negative influence on the scale's operation.



Maintain a temperature range of -10 °C to +40 °C.
Avoid areas where the temperature changes rapidly.



Select a firm, level, vibration-free surface on which to place the scale.



Avoid excessive drafts, such as from fans and open windows.

- Vibration diminishes the scale's ability to measure accurately. Excessive vibration from equipment such as conveyors can cause inaccurate and non-repeatable readings.
- Level the scale properly.
- Air currents can also diminish the scale's performance. Avoid placing the scale in front of or directly under air vents.
- Other than items being weighed, keep the scale free from objects rubbing or pressing against the platter.

2.2 Leveling

Place the scale on a stable, flat, and level surface. Adjust the leveling feet on the scale base until the scale is level. The center pad on all leveling feet should each touch the surface, and the scale should not rock or teeter.

Check to make sure the level bubble (located underneath the platter) is centered as shown below.

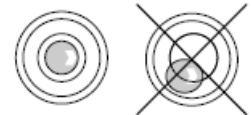

Level the scale after every location change.

2.3 Power up

Note: Before powering on the Ariva scale, always make sure there is nothing on the platter.

The Ariva-B scale is powered directly by the scanner, so it will power up when the scanner is turned on.

The Ariva-H and Ariva-S scales are powered by plugging in the wall plug transformer.

After the scale is turned on, it runs through a short display test. All segments briefly light up, then a cycle of information is displayed, including the firmware version (SW-IDs).

The scale is ready when the weight display appears.

2.4 Indication of SW-IDs

The Ariva scale firmware is composed of a software, type "Rainbow", and an application software (**Appl.**).

The Rainbow software is composed of following components:

- Rainbow Core (**RB**), if applicable
- Rainbow Weighing package (**WP**)
- Rainbow Signal processing (**SP**)

The Ariva scale firmware is certified by the NMI (Netherlands Measurement Institute), test certificate TC8039.

Dependent on the version of the component Rainbow WP, following items will be shown during start-up. The table reflects the item sequence, as depicted in the following example.

Rainbow WP <= 2.0.6		Rainbow WP >= 2.0.7	
Country and GEO code	e.g.: de 20	Country and GEO code	e.g.: de 20
Software part number	e.g.: 0247187	Software part number	e.g.: 0246187
WP	e.g.: 2.0.0	Appl.	e.g.: 1.301
SP	e.g.: 1.70.28	RB (if applicable)	e.g.: 2.3.0
Appl.	e.g.: 1.202	WP	e.g.: 2.2.0
Model indication	e.g.: D5	SP	e.g.: 1.70.37
License indication	e.g.: LID ON	Model indication	e.g.: D5
		License indication	e.g.: LID ON

Indicating the firmware version (SW-IDs) at run time

To indicate the SW-IDs for a longer period of time, push the Zero button twice in close succession (double-click). The SW-IDs will now be indicated for about 6 seconds.

With single-line displays (for weight-only applications) the SW-IDs will be indicated in several steps in succession.

Dependent on the version of the component Rainbow WP, the SW-IDs will be indicated in the order as shown in below table, including examples.

Rainbow WP <= 2.0.6		Rainbow WP >= 2.0.7	
WP	e.g.: 2.0.0	Appl.	e.g.: 1.301
SP	e.g.: 1.70.28	RB (if applicable)	e.g.: 2.3.0
Appl.	e.g.: 1.202	WP	e.g.: 2.2.0
		SP	e.g.: 1.70.37

2.5 Setup

The scale is configurable for specific needs by changing soft switches with help of the Tare- and Zero-buttons. To access the setup mode press and hold the >T< button for about 5 seconds, until "CONF" is displayed.

In order to accomplish the settings, use the buttons as follows:

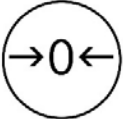
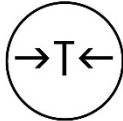
	The Zero button is used to confirm a choice and then go to the next step.
	The Tare button is used to step through the set up groups. Once a group is selected, this key is used to select the specific soft switch settings.

Group.Step	Function	Possible Selections	
Group 1		Press Zero to enter Group 1 Press Tare to go to Group 2	
1.10	(reserved)		
Group 2		Press Zero to enter Group 2 Press Tare to go to Group 3	
2.3	Expanded Weight Mode	OFF – Weight is displayed in normal display increments. ON – Weight is displayed in high resolution (ten times normal resolution). <i>Note:</i> 1. No weighing transactions can occur in Expanded Weight Mode. 2. POS protocols are not operational in this mode. 3. Press >T< key to exit Expanded Weight Mode.	
Group 3		Press Zero to enter Group 3 Press Tare to go to Group 4	
3.1	Communication Type	0 – RS-232 1 – USB Ser/CDC (Virtual COM Port) 2 – USB Ser/HID 3 – USB HID POS 4 – USB IBM OEM HID	
RS-232 only	3.2	Baud rate	0 – 1200 1 – 2400 2 – 4800 3 – 9600 4 – 19,200 5 – 38,400 6 – 57,600 7 – 115,200
	3.3	Parity	0 – None 1 – Even 2 – Odd
	3.4	Data bits	0 – 7 data bit 1 – 8 data bit
	3.5	Stop bits	0 – None 1 – 1 stop bit 2 – 2 stop bit
Only if 3.1 = 0, 1 or 2.	3.6	Protocol Selection	0 = (reserved) 1 = (reserved) 2 = NCI Weightronix (WO/PC) 3 = 8217 Mettler-Toledo (WO) 4 = 8213 Mettler-Toledo (WO) 5 = EPOS 1 (WO) 6 = EPOS 2 (WO) 7 = SL4700/TEC MA 8 = Dialog 06 (PC) 9 = Dialog 04/02 (PC) 10 = Extended Dialog 06 (PC) 11 = ICL (WO) 12 = Shekel (WO) 13 = RIVA 5462/Nixdorf 2 (WO) 14 = IP3 (PC) 15 = (reserved) 16 = Colruyt 17 = MT L2 18 = Berkel (WO) 19 = Berkel (PC) 20 = Anker 21 = CAS (WO) 22 = Epelsa
3.7	(reserved)		
3.8	(reserved)		

Group 4		Press Zero to enter Group 4 Press Tare to go to Group 5
4.1	Button Tare	ON – Enables button tare. OFF – Disables button tare.
4.2	Chain Tare	ON – Enables multiple tares. OFF – Only one tare per transaction is allowed.
4.3	Auto-clear of Button Tare	ON – Tare is automatically cleared when weight is removed. OFF – Tare is not cleared when weight is removed. <i>Note: This function only applies to push button tares (it does not apply to preset tares).</i>
4.4 (only Ariva-S)	Preset Tare requires stable weight	ON – Preset tare requires stable weight (Argentina) OFF – Preset tare does not require stable weight (rest of world) <i>Note: Only Argentina requires this item to be set = ON.</i>
Group 5		Press Zero to enter Group 5 Press Tare to go to EXIT
5.1	Beeper	0 – No beeper.* 1 – Scale beeps only when Keypad is pressed. 2 – Scale beeps only when data is sent to POS. 3 – Scale beeps with both POS data and keypad press. <i>*Note: The calibration button always beeps.</i>
5.2	Blank Weight Enable	ON – Only display stable weight. (Display will be blank during weight settling time) OFF – Display weight all the time (even if unstable)
5.3	Zero cursor (ZERO)	ON – Enable ZERO indicator. OFF – Disable ZERO indicator.
5.4	(reserved)	
5.5	(reserved)	
5.6	ScaleSentry (only with Magellan 9400i / 9800i)	NO – ScaleSentry not supported. YES – ScaleSentry supported.
EXIT		Press Zero to enter SAVE Press Tare to go to Group 1
SAVE	Save or abort and exit	SAVE – Save all settings and reboot. ABORT – Abort all settings and return to weighing mode.

3 Operation

3.1 Displays and Buttons

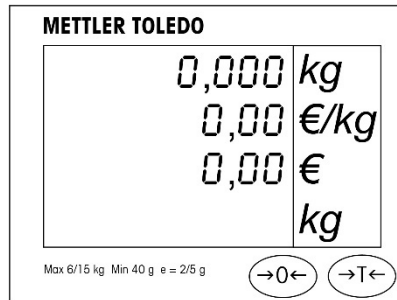

Display for price computing applications, with Zero and Tare buttons.

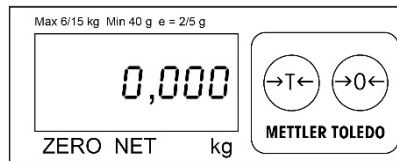

Display for weight-only applications, with Zero and Tare buttons.

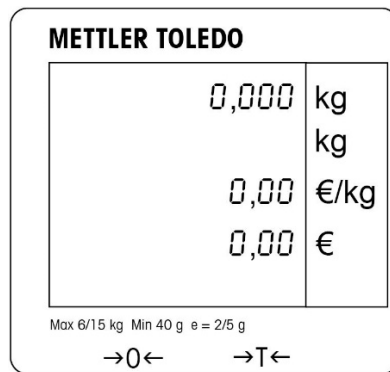

Text display for price computing applications, with Zero and Tare buttons.

Indicators

- NET** Net weight. Indicated when tare is active.
- T** Indicated when button tare is active.
- PT** Indicated when preset tare is active.
- ZERO** Indicated when gross weight is zero.

3.2 Backlight

The Ariva scale is equipped with a backlit display. To save energy, the scale will turn off the backlight when not in use for 60 seconds. The backlight will illuminate when the scale is back in use.

3.3 Weighing

Place the item to be weighed on the platter and the weight will be displayed. POS protocol commands remotely control most scale functions including data transfer, zero, and tare, depending on the protocol. If applicable, tare, unit price and calculated sales price of the item to be weighed will also be displayed.

3.4 Re-zero

There are two ways to re-zero the Ariva scale:

Power-up Zero

The scale will automatically capture zero when it is turned on. The power-up zero capture range is between -2% and +18% of the scale capacity. When the scale is turned on with a weight on the platter of more than +18% of capacity, the scale will not capture zero (the weight display will show "-----"). After removing the excess weight, the scale will capture "zero" and be ready for use.

Likewise, if the scale is turned on without its platter, for example, then the scale will be underweight and will not be able to capture zero.

Pushbutton Zero

The Zero button re-zeros the scale over a range of +/-2% of the scale capacity. To use this function, the scale must be in the gross weighing mode (NET cursor must be off) and in a non-motion condition. When the weight on the platter is more than +/-2% of the scale capacity, depressing the zero key will not be accepted.

3.5 Tare Function

Button Tare

The Tare button subtracts the weight of items like packaging or wrapping material.

1. Place an empty container or wrapping material on the platter.
2. Press the Tare button.
3. The "NET" and "T" indicators will illuminate, the tare display will show the tare weight, and the weight display will show net zero weight.
4. Place the item to be weighed in the container or on the wrapping material on the platter. The scale will show the net weight of the item.

Preset Tare

If the weight of a packaging material is known, a preset tare value can be sent automatically from the POS system through the serial connection, as associated with the PLU for that item.

The preset tare will be deleted once the weighing transaction is completed and the item to be weighed is removed. While a preset tare is active the "NET" and "PT" indicators will illuminate and the tare display will show the preset tare.

Note: Only one tare method can be used at the same time. If a button tare is active, a preset tare sent by the POS system will not be accepted. And button tare is not accepted if a preset tare is active.

3.6 Errors

The following table lists error messages, descriptions, and corrective actions.

E 10 nn	System error	Cycle power to the scale. For continued problems call METTLER TOLEDO for replacement.
E 12 nn	Data error	
E 18 nn	EEPROM error	
E 22 nn	General error	
E 20 nn	Calibration error	Cycle power to the scale and restart calibration.
E 28 nn	Communication error	Check scale communications parameters (via the menu) to insure they are the same as the POS system.
nnnnnnn in weight display	Over capacity (weight > max. cap.)	Remove weight from Platter, if that does not work try cycling the power to the scale. For continued problems call METTLER TOLEDO for replacement.
nnnnnnn in total price display	Overflow	Total price too large to display.
uuuuuuu in weight display	Under zero (weight < 0)	Place the platter on the scale. Either press the Zero button or cycle power to the scale. For continued problems call METTLER TOLEDO for replacement.

The "nn" after each error code are two numbers used to uniquely identify an error. Please record this number and report this specific error to METTLER TOLEDO along with the general error.

1 Indledning

1.1 Oversigt

Ariva-serien af produkter indeholder fælles teknologi designet til kassemiljøer. Ariva-B (bioptisk) vægte er særligt integrerbare med forskellige bioptiske scannere. Ariva-H (horisontal) vægte udgør en vejplatform hvor i der kan monteres enkelt-planscannere. Ariva-S (enkeltstående) er en enkeltstående vægt fremstillet til butiksmiljøer. Ariva-vægte er designet til at virke med mange forskellige salgsterminaler. Ariva-vægte kan tilsluttes til POS-systemer via RS-232 eller USB.

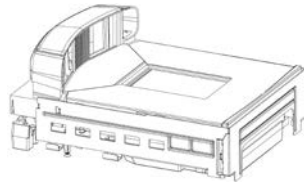

Ariva-B
(til bioptiske scannere)

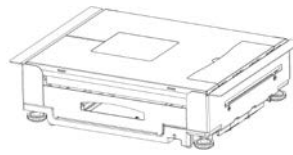

Ariva-H
(Til enkelt-planscannere)



Ariva-S
(enkeltstående)





1.2 Specifikationer

Kapacitet, inddeling	dobbeltinterval 6/15 kg, 2/5 g (Ariva-S: Valgfri dobbeltinterval 3/6 kg, 1/2 g)
Mindstevægt	40 g (Ariva-S: Valgfri 20 g)
Vægtskærm	5 cifre
Enhedsprisskærm	6 cifre (kun udgaven med prisberegning)
Totalprisskærm	6 cifre (kun udgaven med prisberegning)
Taraprissskærm	4 cifre (kun udgaven med prisberegning)
Driftstemperatur	-10 °C til +40 °C
Opbevaringstemperatur	-25 °C til +50 °C
Strømforsyning	Ariva-B: Strøm forsynet af scanner Ariva-H, Ariva-S: Omformer til vægstik (Indgang: 100 - 240 V / 0,3 A, Udgang: 12 V / maks. 0,84 A)
Strømforbrug	ca. 0,4 W (uden skærm), ca. 0,6 W (med skærm)

Tekniske data kan variere.

1.3 Vigtigt

Læs denne vejledning før udstyret betjenes eller serviceres.
Gem vejledningen til senere brug.
Ring til METTLER TOLEDO angående reservedele, oplysninger og service.

	FORSIGTIG Tillad kun kvalificerede personer at servicere dette udstyr. Udvis forsigtighed under kontroller, afprøvninger og justeringer, der skal udføres med strømmen tilsluttet.
	FORSIGTIG Afbryd altid strømmen ved strømkilden før rengøring og vedligeholdelsesarbejder eller tilslutning/afbrydelse af alle kabler.
	FORSIGTIG Benyt kun originalt METTLER TOLEDO tilbehør og kabler med dette produkt. Anvendelse af ikke godkendt eller uoriginalt tilbehør eller kabler kan medføre at garantien annulleres; misbrug eller forkert betjening, eller beskadigelse af ejendom (herunder enheden) og personskade .
	BEMÆRK Overhold alle forholdsregler vedrørende håndtering af elektrostatisk følsomme enheder.

1.4 Lovlig til detailhandel



Vægte, der anvendes til godkendte detailhandelsformål skal opstilles, kontrolleres og forsegles i overensstemmelse med lokale bestemmelser for vægt og mål. Det er købers ansvar at sikre at alle gældende lovmæssige krav er opfyldt. Da kravene til kontrol kan variere fra retskreds til retskreds, skal køber kontakte deres lokale myndigheder, hvis køber ikke er bekendt med kravene. Hvis Ariva-vægten tilsluttes til et POS-system, skal hele systemet underkastes overensstemmelseserklæring (lovpåligtig godkendelse) på anvendelsesstedet. METTLER TOLEDO kan udføre denne systemgodkendelse. POS-systemets egnethed skal kunne bevises på grundlag af afprøvningscertifikater fra en relevant myndighed (f.eks. PTB, Physikalisch Technische Bundesanstalt).

Kontakt din lokale repræsentant for METTLER TOLEDO, hvis du har spørgsmål.
EU-overensstemmelseserklæringen medfølger i produktemballagen som et særskilt dokument.

1.5 Rengøring og vedligeholdelse

- Afbryd netstrømmen ved at fjerne stikket fra vægten eller fjerne stikket fra stikkontakten.
- Benyt en ren, fugtig klud til at afførre de ydre overflader.
- Der må ikke benyttes opløsningsmidler eller kemikalier til rengøring af enheden.
- Forsøg ikke at fjerne kabinettet for at udføre eftersyn eller vedligeholdelsesarbejder på de indvendige dele i vægten.

1.6 Bortskaffelse



I overensstemmelse med EU-direktiv 2002/96/EF (WEEE) vedrørende elektriske og elektroniske affaldsprodukter må denne enhed ikke bortskaffes som husholdningsaffald. Dette gælder også for lande uden for EU i overensstemmelse med deres gældende nationale bestemmelser. Bortskaf dette produkt i overensstemmelse med lokale bestemmelser for indsamling af elektriske og elektroniske affaldsprodukter.

Hvis du har spørgsmål, bedes du kontakte de relevante myndigheder eller forhandleren, hvor udstyret blev købt. Hvis denne enhed videregives (f.eks. til yderligere privat eller forretningsmæssig/industriell anvendelse), skal disse bestemmelser medfølge.
Mange tak for dit bidrag til beskyttelse af miljøet.

2 Opstart og indstilling

2.1 Omgivelser

Korrekte omgivelser forbedrer vægtens funktion og holdbarhed. Følgende faktorer kan have en negativ indflydelse på vægtens funktion.



Oprethold et temperaturområde fra -10 °C til +40 °C.
Undgå områder med hurtige temperaturskift.



Placer vægten på en fast og vibrationsfri overflade.



Undgå kraftigt træk fra blæsere og åbne vinduer.

- Vibrationer nedsætter vægtens evne til at måle nøjagtigt. Kraftige vibrationer fra udstyr som transportbånd kan medføre unøjagtige aflæsninger, der ikke kan gentages.
- Ret vægten op korrekt.
- Luftstrømme kan også forringe vægtens funktion. Undgå placering foran eller lige under luffventilation.
- Bortset fra når der vejes genstande på vægten, skal den holdes fri for genstande, der skaber eller trykker mod pladen.

2.2 Opretning

Placer vægten på en stabil, flad og vandret overflade. Juster fødderne på vægten indtil vægten er vandret. Centerunderlaget på alle opretningsfødderne skal berøre overfladen og vægten må ikke vippe eller rukke.

Kontroller, at libellen (placeret under pladen) er centreret som vist herunder.

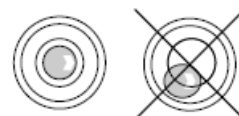

Ret vægten op hver gang den flyttes.

2.3 Opstart

Bemærk: Før Ariva-vægten opstartes skal det altid kontrolleres, at der ikke er noget på pladen. Ariva-B-vægten modtager strøm direkte fra scanneren og starter derfor op når der tændes for scanneren.

Ariva-H og Ariva-S vægtene modtager strøm fra en omformer, der tilsluttes en stikkontakt. Når vægten tændes udfører den først en kort skærmtest. Alle segmenter lyser kortvarigt op og gennemløber derefter oplysninger herunder firmwareversion (SW-ID). Vægten er klar til brug når den skifter til vægtvisning.

2.4 Indikation af SW-ID

Ariva-vægtens firmware består af software type "Rainbow" og en program applikation (**Appl.**).

Rainbow-softwaren består af følgende dele:

- Rainbow Core (**RB**), hvis passende
- Rainbow Weighing package (**WP**)
- Rainbow Signal processing (**SP**)

Ariva-vægtens firmware er godkendt af NMI (Netherlands Measurement Institute), prøvecertifikat TC8039.

Afhængig af versionen af komponenten Rainbow WP, skal følgende elementer vises under opstart. Tabellen viser rækkefølgen af elementer som vist i følgende eksempel.

Rainbow WP <= 2.0.6		Rainbow WP >= 2.0.7	
Land og GEO-kode	f.eks.: de 20	Land og GEO-kode	f.eks.: de 20
Softwarevarenummer	F.eks.: 0247187	Softwarevarenummer	F.eks.: 0246187
WP	F.eks.: 2.0.0	Appl.	F.eks.: 1.301
SP	F.eks.: 1.70.28	RB (hvis det er relevant)	F.eks.: 2.3.0
Appl.	F.eks.: 1.202	WP	F.eks.: 2.2.0
Modelangivelse	F.eks.: D5	SP	F.eks.: 1.70.37
Licensangivelse	F.eks.: LID ON	Modelangivelse	F.eks.: D5
		Licensangivelse	F.eks.: LID ON

Angiver firmwareversioner (SW-ID) i runtime

Tryk to gange hurtigt efter hinanden (dobbeltklik) på knappen Zero, for at vise SW-ID i længere tid. SW-ID vises nu i ca. 6 sekunder.

På skærme med en linje (kun til vejningsformål) vises SW-ID i flere efterfølgende trin.

Afhængig af versionen af Rainbow WP-komponenten vises SW-ID i rækkefølgen vist i tabellen herunder.

Rainbow WP <= 2.0.6		Rainbow WP >= 2.0.7	
WP	F.eks.: 2.0.0	Appl.	F.eks.: 1.301
SP	F.eks.: 1.70.28	RB (hvis det er relevant)	F.eks.: 2.3.0
Appl.	F.eks.: 1.202	WP	F.eks.: 2.2.0
		SP	F.eks.: 1.70.37

2.5 Indstilling

Vægten kan konfigureres til specifikke behov ved at ændre softwareknapperne med knapperne Tara og Nulstil. Tryk på og hold knappen >T< nede i ca. 5 sekunder indtil der vises "CONF", for at skifte til tilstanden Indstilling.

Benyt knapperne på følgende måde for at indstille indstillingerne:

	Knappen Nulstil benyttes til at bekræfte et valg og gå videre til næste trin.
	Knappen Tara benyttes til at bevæge sig igennem indstillingsgrupperne. Når en gruppe er valgt, benyttes denne knap til at vælge indstillingerne for den specifikke softwareknap.

Gruppe.trin	Funktion	Mulige indstillinger	
Gruppe 1		Tryk på Nulstil for at gå til gruppe 1 Tryk på Tara for at gå til gruppe 2	
1.10	(reserveret)		
Gruppe 2		Tryk på Nulstil for at gå til gruppe 2 Tryk på Tara for at gå til gruppe 3	
2.3	Udvidet vejtilstand	OFF - Vægt vises med normal vægtinddeling. ON - Vægt vises i høj opløsning (10 gange normal opløsning). <i>Bemærk:</i> 1. Der kan ikke udføres vægttransaktioner i udvidet vejtilstand. 2. POS-protokollerne virker ikke i denne tilstand. 3. Tryk på knappen >T< for at forlade udvidet vejtilstand.	
Gruppe 3		Tryk på Nulstil for at gå til gruppe 3 Tryk på Tara for at gå til gruppe 4	
3.1	Kommunikationstype	0 – RS-232 1 – USB Ser/CDC (Virtual COM Port) 2 – USB Ser/HID 3 – USB HID POS 4 – USB IBM OEM HID	
Kun RS-232	3.2	Baudhastighed	0 – 1200 1 – 2400 2 – 4800 3 – 9600 4 – 19,200 5 – 38,400 6 – 57,600 7 – 115,200
	3.3	Paritet	0 - None (ingen) 1 - Even (lige) 2 - Odd (ulige)
	3.4	Databit	0 - 7 databit 1 - 8 databit
	3.5	Stopbit	0 - None (ingen) 1 - 1 stopbit 2 - 2 stopbit
Kun hvis 3,1 = 0; 1 eller 2.	3.6	Protokolvalg	0 = (reserveret) 1 = (reserveret) 2 = NCI Weightronix (WO/PC) 3 = 8217 Mettler-Toledo (WO) 4 = 8213 Mettler-Toledo (WO) 5 = EPOS 1 (WO) 6 = EPOS 2 (WO) 7 = SL4700/TEC MA 8 = Dialog 06 (PC) 9 = Dialog 04/02 (PC) 10 = Extended Dialog 06 (PC) 11 = ICL (WO) 12 = Shekel (WO) 13 = RIVA 5462/Nixdorf 2 (WO) 14 = IP3 (PC) 15 = (reserveret) 16 = Colruyt 17 = MT L2 18 = Berkel (WO) 19 = Berkel (PC) 20 = Anker 21 = CAS (WO) 22 = Epelsa
3.7	(reserveret)		
3.8	(reserveret)		

Gruppe 4		Tryk på Nulstil for at gå til gruppe 4 Tryk på Tara for at gå til gruppe 5
4.1	Knappen Tara	ON - Aktiverer knappen Tara. OFF - Deaktiverer knappen Tara.
4.2	Kædetarering	ON - Aktiverer multitarering. OFF - Der er kun tilladt en tarering per transaktion.
4.3	Auto - Slet knappen Tara	ON – Tara slettes automatisk når vægten fjernes. OFF – Tara slettes ikke når vægten fjernes. <i>Bemærk: Denne funktion gælder kun for tarering med trykknop (det gælder ikke for forudindstillede tareringer).</i>
4.4 (kun Ariva-S)	Forudindstillet tarering kræver en stabil vægt	ON - Forudindstillet tarering kræver en stabil vægt (Argentina) OFF - Forudindstillet tarering kræver ikke en stabil vægt (resten af verden) <i>Bemærk: Kun Argentina kræver at dette element indstilles til ON.</i>
Gruppe 5		Tryk på Nulstil for at gå til gruppe 5 Tryk på Tara for at gå til EXIT
5.1	Bipalarm	0 - intet bip.* 1 - vægten bipper kun når der trykkes på tastaturet. 2 - vægten bipper kun når der sendes data til POS. 3 - vægten bipper når der sende POS-data og der trykkes på tastaturet. <i>*Bemærk: Knappen Kalibrering bipper altid.</i>
5.2	Aktiver tom vægt	ON - viser kun stabil vægt. (Skærmen vil være blank imens vægten stabiliseres) OFF - Skærmen viser vægten hele tiden (selv hvis den er ustabil)
5.3	Nulstillingsmarkør (ZERO)	ON - Aktiver ZERO nulstillingsindikator. ON - Deaktiver ZERO nulstillingsindikator.
5.4	(reserveret)	
5.5	(reserveret)	
5.6	ScaleSentry (kun med Magellan 9400i / 9800i)	NO - Understøtter ikke ScaleSentry. YES - Understøtter ScaleSentry.
EXIT		Tryk på Nulstil for at gå til SAVE Tryk på Tara for at gå til gruppe 1
SAVE	Gem eller annuller og afslut	SAVE - Gem alle indstillinger og genstart. ABORT - Annuller alle indstillinger og vend tilbage til vægtilstand.

3 Betjening

3.1 Skærme og knapper

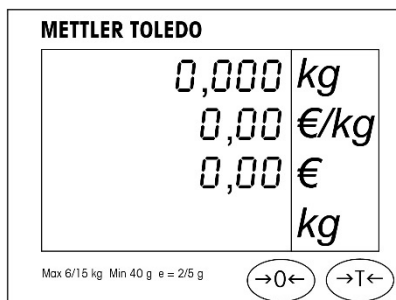

Skærm til prisberegningsformål med knapperne Nulstil og Tara.

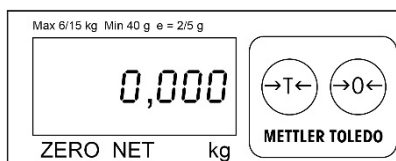

Skærm kun til vejformål med knapperne Nulstil og Tara.

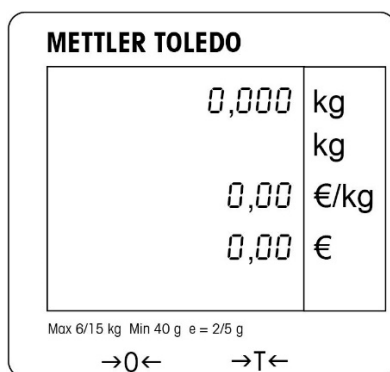

Tekstskærm til prisberegningsformål med knapperne Nulstil og Tara.

Indikatorer

- NET** Nettovægt. Vises når tara er aktiveret.
- T** vises når knappen Tara er aktiveret.
- PT** vises når knappen Forudindstillet tara er aktiveret.
- ZERO** vises når bruttovægten er nul.

3.2 Baggrundsbelysning

Ariva-vægten er udstyret med baggrundsbelyst skærm. Vægten slukker baggrundsbelysningen, hvis den ikke benyttes efter 60 sekunder for at spare strøm. Baggrundsbelysningen tændes igen når vægten benyttes igen.

3.3 Vejning

Placer genstanden, der skal vejes på pladen og vægten vil blive vist på skærmen. Alt afhængig af protokollen fjernstyrer POS-protokollkommandoer de fleste vægtfunktioner herunder dataoverførsel, nulstil og tara.

Hvis det ønskes kan tara, enhedspris og den beregnede salgspris af den genstand, der vejes også vises.

3.4 Gennulstilling

Der er to metoder til nulstilling af Ariva-vægten:

Nulstilling ved opstart

Vægten nulstilles automatisk, når den tændes. Nulstillingen ved opstart er i området -2 % og +18 % af vægtens kapacitet. Når vægten tændes med en genstand på pladen, der vejer mere end +18 % af vægtens kapacitet, vil vægten ikke nulstilles på nul (vægtens skærm vil vise "-----"). Når genstanden fjernes fra vægten, vil vægten nulstilles på nul og være klar til brug. På samme måde, hvis vægten tændes uden sin plade, vil vægten være i undervægt og vil ikke være i stand til at finde nul.

Trykknop nulstilling

Knappen Nulstil gennulstiller vægten i området +/-2 % af vægtens kapacitet. Vægten skal være i tilstanden bruttovejning (indikatoren NET skal være slukket) og ubevægelig for at denne funktion kan benyttes. Når vægten på pladen er mere end +/-2 % af vægtens kapacitet, accepteres tryk på knappen Nulstil ikke.

3.5 Funktionen Tara

Knappen Tara

Knappen Tara fratrækker vægten af genstande som emballage eller indpkningsmateriale.

1. Placer en tom beholder eller indpkningsmateriale på pladen.
2. Tryk på knappen Tara.
3. Indikatorerne "Net" og "T" vil vises, skærmen Tara vil vise taravægten og skærmen Vægt vil vise nettovægten.
4. Placer genstanden, der skal vejes i beholderen eller på indpkningspapiret på pladen. Vægten vil vise nettovægten af genstanden.

Forudindstil Tara

Hvis emballagens vægt er kendt, kan en forudindstillet taraværdi automatisk sendes fra POS-systemet som tilknyttet til PLU for denne genstand igennem den serielle forbindelse. Den forudindstillede tara vil blive slettet når vejetransaktionen er fuldført og genstanden, der blev vejlet er fjernet. Når en forudindstillet taraværdi er aktiv vises indikatorerne "NET" og "PT" og skærmen Tara viser den forudindstillede taraværdi.

Bemærk: Der kan kun benyttes en tarametode ad gangen. Hvis knappen Tara er aktiv vil en forudindstillet taraværdi, der sendes fra POS-systemet ikke blive accepteret. Og tarering med knappen Tara vil ikke blive accepteret, hvis forudindstillet tara er aktiveret.

3.6 Fejl

Følgende tabel indeholder en oversigt over fejlmeddelelser, beskrivelser og korrigerende handlinger.

E 10 nn	Systemfejl	Sluk for vægten på afbryderen og tænd den igen. Ring til METTLER TOLEDO, hvis problemet fortsætter og bed om en erstatningsvægt.
E 12 nn	Datafejl	
E 18 nn	EEPROM-fejl	
E 22 nn	Almindelig fejl	
E 20 nn	Kalibreringsfejl	Sluk for vægten på afbryderen og tænd den igen, og genstart kalibrering.
E 28 nn	Kommunikationsfejl	Kontroller vægtens kommunikationsparametre (via menuen) for at sikre, at de er de ens med dem i POS-systemet.
nnnnnnn På skærmen Vægt	Over kapacitet (vægt > maks. kap.)	Fjern vægten fra pladen, hvis det ikke virker, kan du forsøge at slukke for vægten og tænde for den igen. Ring til METTLER TOLEDO, hvis problemet fortsætter og bed om en erstatningsvægt.
nnnnnnn På skærmen Totalpris	Overløb	Den samlede pris er for stor til at kunne vises på skærmen.
uuuuuuu På skærmen Vægt	Under nul (vægt < 0)	Placer pladen på vægten. Tryk på knappen Nulstil eller sluk for strømmen til vægten og tænd igen. Ring til METTLER TOLEDO, hvis problemet fortsætter og bed om en erstatningsvægt.

“nn” efter hver fejlkode er to cifre, der benyttes til unik identifikation af fejlen. Noter disse cifre og indberet denne specifikke fejl til METTLER TOLEDO sammen med den almindelige fejl.

1 Introduksjon

1.1 Oversikt

Kassaproduktene i Ariva-familien deler alle en felles teknologi, designet for salgspunkt- og kassamiljøer.

Ariva-B (bioptisk) vekt integreres tett med ulike bioptiske skannere.

Ariva-H (horisontal) vekt gir en veieplattform som enkeltplan-skannere kan plasseres på. Ariva-S (stå alene) er en vekt som kan stå alene, laget for salgspunktmiljøet. Ariva-vekter er designet for å fungere sammen med en rekke salgspunktterminaler.

Ariva-vekter kan kobles to POS-systemer via RS-232 eller USB.

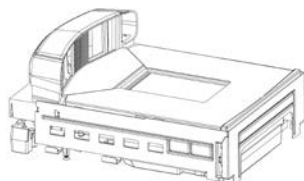

Ariva-B
(for bioptiske skannere)



Ariva-H
(for enkeltplan-skannere)



Ariva-S
(frittstående)

1.2 Egenskaper

Kapasitet, Divisjoner	Dobbelt intervall 6/15 kg, 2/5 g (Ariva-S valgfritt dobbelt intervall 3/6 kg, 1/2 g)
Minimum vekt	40 g (Ariva-S: valgfritt 20 g)
Vektskjerm	5 sifre
Enhetsprisskjerm	6 sifre (kun for prisberegnersjersjon)
Totalprisskjerm	6 sifre (kun for prisberegnersjersjon)
Egenvektskjerm	4 sifre (kun for prisberegnersjersjon)
Driftstemperatur	-10 °C to +40 °C
Oppbevaringstemperatur	-25 °C to +50 °C
Strømtilførsel	Ariva-B: Strømtilførsel fra skanner Ariva-H, Ariva-S: Veggpluggomformer (Inngang: 100–240 V/0,3 A, Utgang: 12 V/maks. 0,84 A)
Strømforbruk	ca. 0,4 W (uten skjerm), ca. 0,6 W (med skjerm)

Tekniske data er gjenstand for endringer.

1.3 Forhåndsregler

Les denne håndboken før bruk eller vedlikehold av dette utstyret.
Ta vare på håndboken for fremtidig bruk.
Ring METTLER TOLEDO for deler, informasjon og service.

	ADVARSEL
	Dette utstyret kan kun vedlikeholdes av kvalifisert personell. Utvis forsiktighet når du utfører kontroller, tester og justeringer som må gjøres med strømmen på.
	ADVARSEL
	Koble alltid dette utstyret fra strømkilden før rengjøring, vedlikehold eller tilkobling/frakobling av alle ledninger.
	ADVARSEL
	Du må kun bruke ekte METTLER TOLEDO-tilbehør og -kabelsamlinger med dette produktet. Bruk av uautorisert eller forfalsket tilbehør eller kabelsamlinger kan føre til annullert garanti, feil eller feilaktig bruk, eller materielle skader (inkludert enheten) og personskaade.
	MERK
	Følg forhåndsregler for håndtering av elektrostatisk sensitive enheter.

1.4 Lovlig for handel



Vekter som brukes i programmer som er lovlig for handel må konfigureres, verifiseres og forsegles i samsvar med lokale forskrifter for vekt og mål. Det er kjøpers ansvar å sørge for at alle gjeldende lovlige krav er møtt. Da verifisering krav varierer etter jurisdiksjon, skal kjøperen kontakte sitt lokale mål- og vektkontor hvis de ikke er kjent med kravene. Hvis Ariva-vekten er koblet til et POS-system må hele systemet gjennomgå en samsvarserklæring (juridisk verifisering) på brukerstedet. METTLER TOLEDO kan utføre denne systemverifikasjonen. Egnetheten til POS-systemet må bevises på grunnlag av testsertifikater gitt av et teknisk kontrollorgan (f.eks. PTB, Physikalisch Technische Bundesanstalt).

Kontakt din lokal METTLER TOLEDO-representativ om du har noen spørsmål.
EU-samsvarserklæring er vedlagt i produktesken som et eget dokument.

1.5 Rengjøring og vedlikehold

- Koble fra strømforsyning ved å koble vekten fra skanneren eller ved å ta ut stikkkontakten.
- Bruk en ren, fuktig klut for å tørke av utvendige flater.
- Ikke bruk vaskemidler eller kjemikalier for å rengjøre enheten.
- Ikke forsøk å fjerne dekselet for å utføre vedlikehold på de indre delene av vekten.

1.6 Avhending



I samsvar med kravene i EU- direktivet 2002/96 EF om avfall fra elektrisk og elektronisk utstyr (WEEE), kan denne enheten ikke kastes sammen med husholdningsavfall. Dette gjelder også for land utenfor EU, i samsvar med sine respektive nasjonale forskrifter.

Kast dette produktet i samsvar med lokale forskrifter for separat innsamling av elektrisk og elektronisk utstyr.

Om du har noen spørsmål, kontakt relevante myndigheter eller forhandleren der denne enheten ble kjøpt. Hvis denne enheten overleveres (for eksempel for videre privat eller kommersiell/industriell bruk), må denne forskriften også sendes videre.

Takk for ditt bidrag til beskyttelse av miljøet.

2 Oppstart og konfigurering

2.1 Miljø

Korrekt miljø bidrar til optimal drift og levetid for vekten. Følgende faktorer kan ha en negativ innvirkning på driften av vekten.



Oppretthold en temperatur på mellom -10 °C og +40 °C.
Unngå områder med raske temperaturendringer.



Velg en fast, jevn, vibrasjonsfri overflate å plassere vekten på.



Unngå for mye trekk, slik som fra vifter eller åpne vinduer.

- Vibrasjon gjør vekten mindre nøyaktig.
For mye vibrasjon fra utstyr som belter kan forårsake unøyaktige og ugjentagbare lesninger.
- Sørg for at vekten står jevnt.
- Luftstrømmer kan også redusere vektens ytelse. Unngå å plassere vekten foran eller like under luffeventiler.
- Utenom objekter som skal veies må du holde vekten fri fra objekter som gnir eller trykker på fatet.

2.2 Utjevning

Plasser vekten på en stabil, flat og jevn overflate. Juster utjevningssbena på vektens base til vekten står jevnt. Midtputen på alle utjevningssbena må berøre overflaten, og vekten må ikke vippe eller lene.

Sjekk vateret for å se om vaterboblen (finnes under fatet) er midtstilt slik det er vist under.

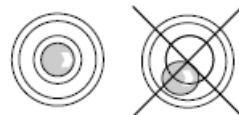

Jevn ut vekten hver gang du flytter den.

2.3 Slå på

Merk: Før du slår på Ariva-vekten må du sørge for at det er ingenting på fatet.

Ariva-B-vekten slås på direkte via skanneren, så den vil slå seg på når skanneren slås på.

Ariva-H- og Ariva-S-vektene slås på ved å plugge inn stikkontakten.

Efter at vekten er slått på, vil den kjøre en kort skjermtest. Alle segmenter vil lyse kort opp, og deretter vil løpende informasjon vises, inkludert fastvareversjon (SW-IDs).

Vekten er klar når vekt skjermen vises.

2.4 Indikasjon for SW-IDs

Fastvaren til Ariva-vekten består av en programvare av typen «Rainbow» og en brukerprogramvare (**Appl.**).

Rainbow-programvaren består av følgende komponenter:

- Rainbow Core (**RB**), hvis relevant
- Rainbow Weighing package (**WP**)
- Rainbow Signal processing (**SP**)

Fastvare for Ariva-vekten er sertifisert av NMI (Netherlands Measurement Institute), testsertifikat TC8039.

Avhengig av versjonen av komponenten Rainbow WP, vil følgende elementer vises under oppstart. Listen vises rekkefølgen på elementene, som vist i følgende eksempel.

Rainbow WP <= 2.0.6		Rainbow WP >= 2.0.7	
Land og GEO-kode	f.eks.: de 20	Land og GEO-kode	f.eks.: de 20
Programvaredelenummer	f.eks.: 0247187	Programvaredelenummer	f.eks.: 0246187
WP	f.eks.: 2.0.0	Appl.	f.eks.: 1.301
SP	f.eks.: 1.70.28	RB (hvis relevant)	f.eks.: 2.3.0
Appl.	e.g.: 1.202	WP	f.eks.: 2.2.0
Modellindikasjon	f.eks.: D5	SP	f.eks.: 1.70.37
Lisensindikasjon	f.eks.: LID ON	Modellindikasjon	f.eks.: D5
		Lisensindikasjon	f.eks.: LID ON

Indikerer fastvareversjonen (SW-IDs) ved kjøretid

For å indikere SW-ID-er over en lengre tidsperiode, trykk på Zero-knappen to ganger like etter hverandre (dobbelklikk). SW-ID-er vil nå vises i ca. 6 sekunder.

På skjermen med kun én linje (for programmer med kun vekt), vil SW-ID-er vises i flere trinn etter hverandre.

Avhengig av versjonen av komponenten Rainbow WP, vil SW-ID-er vises i rekkefølgen som vist i listen under, inkludert eksempler.

Rainbow WP <= 2.0.6		Rainbow WP >= 2.0.7	
WP	f.eks.: 2.0.0	Appl.	f.eks.: 1.301
SP	f.eks.: 1.70.28	RB (hvis relevant)	f.eks.: 2.3.0
Appl.	f.eks.: 1.202	WP	f.eks.: 2.2.0
		SP	f.eks.: 1.70.37

2.5 Konfigurering

Vekten kan konfigureres for spesielle behov ved å endre de myke bryterne ved hjelp av Tare (egenvekts)- og Zero (nullstill)-knappene. For å gå inn på konfigurering, trykk på og hold inne >T<-knappen i ca. 5 sekunder, til «CONF» vises.

For å fullføre innstillingene, bruk knappene på følgende måte:

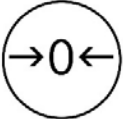
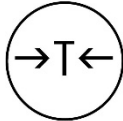
	Zero-knappen brukes for å bekrefte et valg og gå til neste trinn.
	Tare-knappen brukes for å bla gjennom konfigureringsgruppene. Når en gruppe er valgt, brukes denne tasten for å velge de bestemte innstillingene for de myke bryterne.

Gruppetrinn	Funksjon	Mulige valg	
Gruppe 1		Trykk på Zero for å gå inn på Gruppe 1 Trykk på Tare for å gå inn på Gruppe 2	
1.10	(reservert)		
Gruppe 2		Trykk på Zero for å gå inn på Gruppe 2 Trykk på Tare for å gå inn på Gruppe 3	
2.3	Utvidet vektmodus	OFF – Vekt vises i normale trinn. ON – Vekt vises i høy oppløsning (ti ganger normal oppløsning). <i>Merk:</i> 1. Ingen veitransaksjoner kan gjøres i Utvidet vektmodus. 2. POS-protokoller kan ikke kjøres i denne modusen. 3. Trykk på >T<-knappen for å gå ut av Utvidet vektmodus.	
Gruppe 3		Trykk på Zero for å gå inn på Gruppe 3 Trykk på Tare for å gå inn på Gruppe 4	
3.1	Kommunikasjonstype	0 – RS-232 1 – USB Ser/CDC (Virtual COM Port) 2 – USB Ser/HID 3 – USB HID POS 4 – USB IBM OEM HID	
Kun RS-232	3.2	Overføringshastighet	0 – 1200 1 – 2400 2 – 4800 3 – 9600 4 – 19,200 5 – 38,400 6 – 57,600 7 – 115,200
	3.3	Paringegnethet	0 – Ingen 1 – Par 2 – Odde
	3.4	Databits	0 – 7 databit 1 – 8 databit
	3.5	Stoppe bits	0 – Ingen 1 – 1 stopp bit 2 – 2 stopp bit
Kun hvis 3,1 = 0, 1 eller 2.	3.6	Protokollutvalg	0 = (reservert) 1 = (reservert) 2 = NCI Weightronix (WO/PC) 3 = 8217 Mettler-Toledo (WO) 4 = 8213 Mettler-Toledo (WO) 5 = EPOS 1 (WO) 6 = EPOS 2 (WO) 7 = SL4700/TEC MA 8 = Dialog 06 (PC) 9 = Dialog 04/02 (PC) 10 = Extended Dialog 06 (PC) 11 = ICL (WO) 12 = Shekel (WO) 13 = RIVA 5462/Nixdorf 2 (WO) 14 = IP3 (PC) 15 = (reservert) 16 = Colruyt 17 = MT L2 18 = Berkel (WO) 19 = Berkel (PC) 20 = Anker 21 = CAS (WO) 22 = Epelsa
3.7	(reservert)		
3.8	(reservert)		

Gruppe 4		Trykk på Tare for å gå inn på Gruppe 4 Trykk på Tare for å gå inn på Gruppe 5
4.1	Egenvektsknapp	ON – Aktiverer egenvektsknapp. OFF – Deaktiverer egenvektsknapp.
4.2	Kjedeeigenvekt	ON – Aktiverer flere egenvekter. OFF – Kun én egenvekt tillatt per transaksjon.
4.3	Automatiske nullstilling av egenvektsknapp	ON – Egenvekt nullstilles automatisk når vekten fjernes. OFF – Egenvekt beholdes når vekten fjernes. <i><u>Merk:</u> Denne funksjonen gjelder kun for egenvektsknapper (ikke for forhåndsinnstilt egenvekt).</i>
4.4 (Kun Ariva-S)	Forhåndsinnstilt egenvekt krever stabil vekt	ON – Forhåndsinnstilt egenvekt krever stabil vekt (Argentina) OFF – Forhåndsinnstilt egenvekt krever ikke stabil vekt <i><u>Merk:</u> Dette elementet må kun stilles inn i Argentina = ON.</i>
Gruppe 5		Trykk på Zero for å gå inn på Gruppe 5 Trykk på Tare for å gå til EXIT
5.1	Pipetone	0 – Ingen pipetone* 1 – Vekten piper kun når tastaturet trykkes på. 2 – Vekten piper kun når data sendes til POS. 3 – Vekten piper både ved tastaturtrykk og data til POS. <i><u>*Merk:</u> Kalibreringsknappen vil alltid pipe.</i>
5.2	Aktiver tom vekt	ON – Vis kun stabil vekt. (Skjermen vil være tom under vektinnstilling) OFF – Vis vekt hele tide (selv om den er ustabil)
5.3	Nullmarkør (ZERO)	ON – Aktiver (ZERO)-indikator. OFF – Deaktiver (ZERO)-indikator.
5.4	(reservert)	
5.5	(reservert)	
5.6	ScaleSentry (kun med Magellan 9400i / 9800i)	NO – ScaleSentry støttes ikke. YES – ScaleSentry støttes.
EXIT		Trykk Zero for å gå inn på SAVE Trykk på Tare for å gå inn på Gruppe 1
SAVE	Lagre eller avbryt og gå ut	SAVE – Lagre alle innstillinger og start på nytt. ABORT – Avbryt alle innstillinger og gå tilbake til veimodus.

3 Drift

3.1 Skjerm og knapper

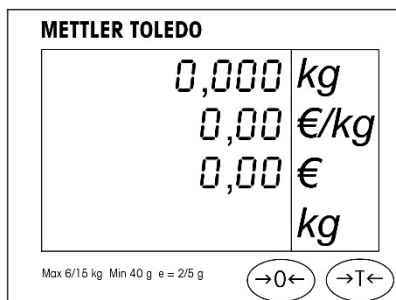

Skjerm for prisberegning programmer, med Zero og Egenvekt-knapper.

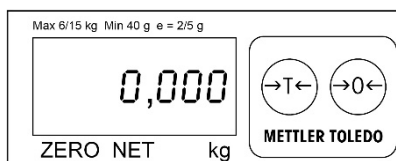

Skjerm for programmer med kun vekt, med Zero og Egenvekt-knapper.

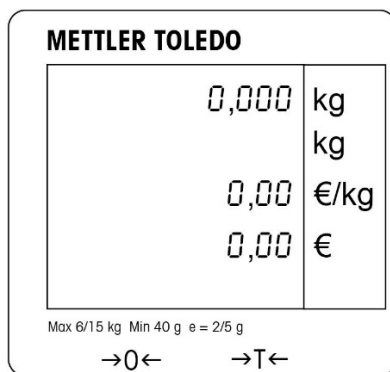

Tekstskjerm for prisberegning programmer, med Zero og Egenvekt-knapper.

Indikatorer

- NET** Nettvekt. Vises når egenvekt er aktiv.
- T** Vises når egenvektsknapp er aktiv.
- PT** Vises når bruttvekt er aktiv.
- ZERO** Vises når bruttvekt er null.

3.2 Bakgrunnslys

Ariva-vekten er utstyrt med skjerm med bakgrunnslys. For å spare strøm vil vekten slå av bakgrunnslyset når den ikke er i bruk på 60 sekunder. Bakgrunnslyset vil lyse når vekten brukes igjen.

3.3 Veiling

Plasser objektet som skal veies på fatet og vekten vil vises. POS-protokollkommandoer fjernkontrollerer de fleste vektfunksjoner, inkludert dataoverføring, nullstilling, og egenvekt, avhengig av protokoll. Hvis det er relevant, vil egenvekt, enhetspris og beregnet salgspris på varen som skal veies også bli vist.

3.4 Nullstille

Det er to måter å nullstille Ariva-vekten på:

Trykk på Zero

Vekten vil automatisk vise null når den slås på. Spekteret for nullvekt ved oppstart er mellom -2 % og +18 % av vektens kapasitet. Når vekten slås på med en vekt på mer enn +18 % av

maksimum kapasitet, vil vekten ikke vise null (vektskjermen vil vise «-----»).

Efter at overflødig vekt er fjernet, vil vekten vise «null» og være klar til bruk.

På samme måte, hvis vekten er slått av eller uten fat, for eksempel, vil vekten være i undervekt og ikke kunne vise null.

Knappen Zero

Zero-knappen nullstiller vekten innenfor et spekter på +/-2 % av vektkapasiteten. For å bruke denne funksjonen må vekten være i bruttoveiingsmodus (NET-markøren må være av) og ikke være i bevegelse. Når vekten på fatet er mer en +/-2 % av vektens kapasitet, vil det ikke gå an å trykke på nullstillknappen (zero).

3.5 Egenvektsfunksjon

Egenvektsknapp

Egenvektsknappen trekker fra vekten av objekter som emballasje og innpakning.

1. Plasser tom beholder eller emballasje på fatet.
2. Trykk på Tare(egenvekt)-knappen.
3. «NET»- og «T»-indikatorer vil lyse opp, egenvektsskjermen vil vise egenvekten, og vektsskjermen vil vise netto nullvekt.
4. Plasser objektet som skal veies i beholderen eller på emballasjen på fatet. Vekten vil vise nettovekten til objektet.

Forhåndsinnstill egenvekt

Hvis vekten på emballasjen er kjent, kan en forhåndsinnstilt egenvekt sendes automatisk fra POS-systemet gjennom seriefilkoblingen fra objektets PLU.

Forhåndsinnstilt egenvekt blir slettet når veietransaksjonen er fullført, og objektet som ble veid er fjernet. Når forhåndsinnstilt egenvekt er aktiv, vil «NET»- og «PT»-indikatorer lyse opp og skjermen vil vise den forhåndsinnstilte egenvekten.

Merk: Kun en egenvektsmetode kan brukes på samme tid. Hvis en egenvektsknapp er aktiv, vil den forhåndsinnstilte egenvekten sendt fra POS-systemet ikke bli akseptert. Og på samme måte er blir en egenvektsknapp ikke akseptert dersom forhåndsinnstilt egenvekt er aktiv.

3.6 Feil

Følgende liste viser feilmeldinger, -beskrivelser og -oppføringshandlinger.

E 10 nn	Systemfeil	Slå på strømmen til vekten. Hvis problemene vedvarer kan du ringe METTLER TOLEDO for en erstatning.
E 12 nn	Datafeil	
E 18 nn	EEPROM-feil	
E 22 nn	Generell feil	
E 20 nn	Kalibreringsfeil	Slå på strømmen til vekten og start kalibrering på nytt.
E 28 nn	Kommunikasjonsfeil	Sjekk vektens kommunikasjonsparametre (via menyen) for å se om de er de samme som i POS-systemet.
nnnnnn i vektskjermen	Over kapasitet (vekt > maks.kap.)	Fjern vekten fra fatet, hvis det ikke fungerer, prøv å slå på strømmen til vekten. Hvis problemene vedvarer kan du ringe METTLER TOLEDO for en erstatning.
nnnnnn i totalprisskjermen	Overløp	Totalpris for høy til å vises.
uuuuuu i vektskjermen	Under null (vekt <0)	Plasser fatet på vekten. Enten kan du trykke på Zero-knappen eller slå på strømmen til vekten. Hvis problemene vedvarer kan du ringe METTLER TOLEDO for en erstatning.

«nn» etter hver feilkode er to numre som brukes for unikt å identifisere en feil. Ta vare på dette nummeret og rapporter den spesifikke feilen til METTLER TOLEDO sammen med den generelle feilen.

1 Introduktion

1.1 Översikt

Arivas familj av produkter för utgångskassor har alla en gemensam teknik som är utvecklad för försäljning i kassamiljöer.

De bioptiska Ariva-B-vågarna är nära integrerade med olika bioptiska scanners.

De horisontella Ariva-H-vågarna erbjuder en vägningsplattform i vilken enplansscanners kan placeras. Ariva-S är en fristående våg för försäljning i kassamiljöer. Arivas vågar är utvecklade för att fungera med ett brett utbud av försäljningsterminaler.

Arivas vågar kan anslutas till kassasystem via RS-232 eller USB.

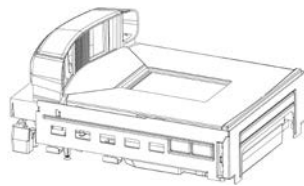

Ariva-B
(för bioptiska scanners)

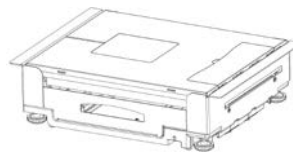

Ariva-H
(för enplansscanner)



Ariva-S
(Fristående)





1.2 Specifikationer

Kapacitet, noggrannhet	Dubbel-intervall 6/15 kg, 2/5 g (Ariva-S: valbart dubbelintervall 3/6 kg, 1/2 g)
Minsta vikt	40 g (Ariva-S: valbart 20 g)
Viktdisplay	5 siffror
Enhetsprisddisplay	6 siffror (endast pristräknande version)
Totalprisddisplay	6 siffror (endast pristräknande version)
Taradisplay	4 siffror (endast pristräknande version)
Drifttemperatur	-10 °C till +40 °C
Förvaringstemperatur	-25 °C till +50 °C
Strömförsörjning	Ariva-B: Strömmen matas från scannern Ariva-H, Ariva-S: Nätkontakttransformator (Ingång: 100-240 V / 0,3 A, utgång: 12 V / max. 0,84 A)
Strömförbrukning	ca. 0,4 V (utan display), ca. 0,6 V (med display)

Tekniska data är föremål för förändringar.

1.3 Försiktighetsåtgärder

Läs denna manual före användning eller service av denna utrustning.
Spara manualen för framtida bruk.
Ring upp METTLER TOLEDO för komponenter, information och service.

	VAR FÖRSIKTIG! Låt endast behörig personal serva denna utrustning. Iaktta försiktighet när du gör kontroller, tester och justeringar som måste göras med strömmen påslagen.
	VAR FÖRSIKTIG! Koppla alltid bort denna utrustning från strömkällan före rengöring, underhåll och in-/frånkoppling av kablage.
	VAR FÖRSIKTIG! Använd endast äkta METTLER TOLEDO-tillbehör och -kablage med denna produkt. Användning av ej godkända eller falska tillbehör eller kablage kan resultera i ogiltigförklarad garanti, felaktig eller olämplig funktion, samt materialskada (inklusive på enheten) och personskada .
	OBS Observera försiktighetsåtgärderna för hantering av elektrostatiskt känslig utrustning.

1.4 Relevant lagstiftning för handeln



Vågar som ska användas lagligt inom handeln måste ställas in, verifieras och förseglas i enlighet med lokala bestämmelser om vikter och mått. Det är vågägarens ansvar att tillse att alla respektive lagkrav uppfylls. Eftersom verifieringskraven varierar med områdets respektive lagar, kan köparen uppsöka den lokala myndigheten för vikt- och mätutrustning för att informera sig om kraven. Om Ariva-vågen är ansluten till ett kassasystem, måste hela systemet omfattas av en deklaration om överensstämmelse (juridisk verifiering) på användningsplatsen. METTLER TOLEDO kan utföra denna systemverifiering. Lämpligheten hos kassasystemet måste bevisas, baserat på testcertifikat som utdelas av ett reglerande organ (t.ex. SP, Sveriges Tekniska Forskningsinstitut AB). Kontakta er lokala METTLER TOLEDO-representant vid frågor.
EU-deklarationen om överensstämmelse bifogas i produktförpackningen som ett separat dokument.

1.5 Rengöring och underhåll

- Gör enheten strömlös genom att koppla loss vågen från scannern eller genom att koppla från nätströmmen.
- Använd en ren, fuktig duk för att stryka av utvändiga ytor.
- Använd inte lösningsmedel och kemikalier för att rengöra produkten.
- Försök inte ta bort kåpan och utför inte service eller underhåll på inre komponenter i vågen.

1.6 Slutomhändertagande



I enlighet med kraven i EU-direktiv 2002/96 EG, Direktivet om uttjänt elektrisk och elektronisk utrustning (WEEE), får denna enhet ej kasseras tillsammans med hushållsavfall. Detta gäller även för länder utanför EU i enlighet med deras respektive nationella bestämmelser.

Slutomhänderta denna produkt i enlighet med lokala bestämmelser för insamling av uttjänt elektrisk och elektronisk utrustning.

Vid frågor, kontakta respektive myndigheter eller återförsäljaren där denna produkt har inhandlats. Om denna enhet byter ägare (exempelvis för ytterligare privat eller kommersiell/industriell användning), ska dessa bestämmelser också föras vidare.

Stort tack för ert bidrag till att värna miljön.

2 Uppstart och inställning

2.1 Miljö

Rätt miljö förbättrar funktionen och livslängden på vågen. Följande faktorer kan ha en negativ påverkan på vågens funktion.



Håll ett temperaturintervall på -10 °C till $+40\text{ °C}$.
Undvik områden där temperaturen fluktuerar snabbt.



Välj en stabil, plan, vibrationsfri yta att placera vågen på.



Undvik överdrivet vinddrag från t.ex. fläktar och öppna fönster.

- Vibrationer minskar vågens förmåga att väga exakt. Kraftiga vibrationer från annan utrustning, såsom transportband, kan orsaka felaktiga och ej repeferbara mätningar.
- Ställ in vågen noga i plan.
- Luftströmmar kan också försämra vågens vägningsprestanda. Undvik att placera vågen framför eller direkt under ventilationsöppningar.
- Förutom de artiklar vara vägas, ska vågen hållas fri från föremål som skaver mot eller trycker på tallriken.

2.2 Vågställning

Placera vågen på en stadig, platt och plan yta. Justera vågställningsfötterna på vågens bottenplatta tills den är vågrätt ställd. Centrumplattan på alla vågställningsfötter ska alla ha kontakt med ytan, och vågen ska inte vicka eller vipa. Kontrollera att vattenpassbubblan (under tallriken) är centrerad såsom visas nedan.

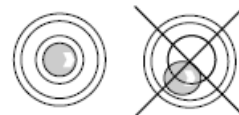

Nivåställ vågen varje gång den flyttats.

2.3 Uppstart

Anmärkning: Innan strömmen slås på till Ariva-vågen, se alltid till att det inte finns någonting på tallriken.

Ariva-B-vågen drivs direkt av scannern, så den startar när scannern slås på.

Ariva-H- och Ariva-S-vågarna drivs genom att ansluta nättransformatorn.

Efter att vågen slås på, genomförs ett kort displaytest. Alla segment tänds kort, sedan visas en informationscykel vilken inkluderar maskinvaruversionen (SW-IDs).

Vågen är redo när viktdisplayen framträder.

2.4 Visning av SW-IDs

Ariva-vågens maskinvara består av en mjukvara, typ "Rainbow", och en applikationsmjukvara (**Appl.**).

Rainbow-mjukvaran består av följande komponenter:

- Rainbow-kärna (**RB**), (om tillämpligt)
- Rainbow Weighing package (**WP**)
- Rainbow Signal processing (**SP**)

Ariva-vågens maskinvara är certifierad av NMI (Netherlands Measurement Institute), testcertifikat TC8039.

Beroende på versionen av komponenten Rainbow WP, visas följande artiklar under uppstarten. Tabellen reflekterar artikelsekvensen, såsom i följande exempel.

Rainbow WP <= 2.0.6		Rainbow WP >= 2.0.7	
Land- och GEO-kod	t.ex.: de 20	Land- och GEO-kod	t.ex.: de 20
Mjukvaruartikelnummer	t.ex.: 0247187	Mjukvaruartikelnummer	t.ex.: 0246187
WP	t.ex.: 2.0.0	Appl.	t.ex.: 1.301
SP	t.ex.: 1.70.28	RB (om tillämpligt)	t.ex.: 2.3.0
Appl.	t.ex.: 1.202	WP	t.ex.: 2.2.0
Modellindikering	t.ex.: D5	SP	t.ex.: 1.70.37
Licensindikering	t.ex.: LID ON	Modellindikering	t.ex.: D5
		Licensindikering	t.ex.: LID ON

Indikerar maskinvaruversionen (SW-IDs) vid tillfället

För att visa SW-ID:na för en längre tidsperiod, tryck på Nolla-knappen två gånger i tät följd (dubbelklicka). SW-ID:na visas nu i ca. 6 sekunder.

Med enkelradiga displayer (för applikationer med endast vägning) visas SW-ID:na i sekvens.

Beroende på versionen av komponenten Rainbow WP, kommer SW-ID:na visas i ordningen enligt tabellen nedan, inklusive exempel.

Rainbow WP <= 2.0.6		Rainbow WP >= 2.0.7	
WP	t.ex.: 2.0.0	Appl.	t.ex.: 1.301
SP	t.ex.: 1.70.28	RB (om tillämpligt)	t.ex.: 2.3.0
Appl.	t.ex.: 1.202	WP	t.ex.: 2.2.0
		SP	t.ex.: 1.70.37

2.5 Inställning

Vågen är konfigurerbar för specifika behov genom att man ändrar mjukvaruinställningar med hjälp av Tara- och Nolla-knapparna. För att komma till inställningsläget, tryck och håll in >T<-knappen i ca. 5 sekunder, tills "CONF" visas.

För att genomföra dessa inställningar, använd knapparna enligt följande:

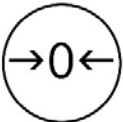
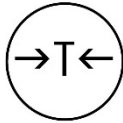
	Nolla-knappen används för att bekräfta ett val och sedan gå till nästa steg.
	Tara-knappen används för att stega igenom inställningsgrupperna. När en grupp väljs, används denna knapp för att välja specifika mjukvaruinställningar.

Grupp.Steg	Funktion	Möjliga val	
Grupp 1		Tryck på Nolla för att gå till Grupp 1 Tryck på Tara för att gå till Grupp 2	
1.10	(reserverat)		
Grupp 2		Tryck på Nolla för att gå till Grupp 2 Tryck på Tara för att gå till Grupp 3	
2.3	Expanderat viktläge	OFF – Vikt visas i normala displaysteg. ON – Vikten visas i hög upplösning (tio gånger normal upplösning). <i>Anmärkning:</i> 1. Inga vägningstransaktioner kan utföras i expanderat viktläge. 2. Kassasystemprotokoll är inte operativa i detta läge. 3. Tryck på >T<-knappen för att gå ur expanderat viktläge.	
Grupp 3		Tryck på Nolla för att gå till Grupp 3 Tryck på Tara för att gå till Grupp 4	
3.1	Kommunikationstyp	0 – RS-232 1 – USB Ser/CDC (Virtual COM Port) 2 – USB Ser/HID 3 – USB HID POS 4 – USB IBM OEM HID	
Endast RS-232	3.2	Baud-hastighet	0 – 1200 1 – 2400 2 – 4800 3 – 9600 4 – 19,200 5 – 38,400 6 – 57,600 7 – 115,200
	3.3	Paritet	0 – Ingen 1 – Jämn 2 – Udda
	3.4	Databitar	0 – 7 databitar 1 – 8 databitar
	3.5	Stoppbitar	0 – Ingen 1 – 1 stoppbit 2 – 2 stoppbitar
Bara om 3.1 = 0, 1 eller 2.	3.6	Protokollval	0 = (reserverat) 1 = (reserverat) 2 = NCI Weightronix (WO/PC) 3 = 8217 Mettler-Toledo (WO) 4 = 8213 Mettler-Toledo (WO) 5 = EPOS 1 (WO) 6 = EPOS 2 (WO) 7 = SL4700/TEC MA 8 = Dialog 06 (PC) 9 = Dialog 04/02 (PC) 10 = Extended Dialog 06 (PC) 11 = ICL (WO) 12 = Shekel (WO) 13 = RIVA 5462/Nixdorf 2 (WO) 14 = IP3 (PC) 15 = (reserverat) 16 = Colruyt 17 = MT L2 18 = Berkel (WO) 19 = Berkel (PC) 20 = Anker 21 = CAS (WO) 22 = Epelsa
3.7	(reserverat)		
3.8	(reserverat)		

Grupp 4		Tryck på Nolla för att gå till Grupp 4 Tryck på Tara för att gå till Grupp 5
4.1	Knapp Tara	ON – Aktiverar knappen Tara. OFF – Inaktiverar knappen Tara.
4.2	Kedjetara	ON – Möjliggör flera taror. OFF – Bara en tara per transaktion tillåts.
4.3	Auto-rensning av Tara-knapp	ON – Taran rensas automatiskt när vikten tas bort. OFF – Taran rensas inte när vikten tas bort. <i>Anmärkning: Denna funktion gäller bara Tara med tryckknapp (den gäller inte för förinställda taror).</i>
4.4 (bara Ariva-S)	Förinställd tara kräver stabil vikt	ON – Förinställd tara förutsätter stabil vikt (Argentina) OFF – Förinställd tara förutsätter inte stabil vikt (resten av världen) <i>Anmärkning: Endast Argentina kräver att denna artikel sätts till = ON.</i>
Grupp 5		Tryck på Nolla för att gå till Grupp 5 Tryck på Tara för att gå till EXIT
5.1	Ljudsummer	0 – Ingen summer.* 1 – Vågen piper bara när knappsatsen används. 2 – Vågen piper bara när data skickas till kassasystemet. 3 – Vågen piper med både kassasystemdata och knappsatstryck. <i>*Anmärkning: Kalibreringsknappen piper alltid.</i>
5.2	Tom vikt aktiverat	ON – Visa bara stabil vikt. (Displayen är tom under viktstabiliseringstiden) OFF – Visar vikten hela tiden (även om ostadig)
5.3	Nollmarkör (ZERO)	ON – Aktivera ZERO-indikator. OFF – Inaktivera ZERO-indikator.
5.4	(reserverat)	
5.5	(reserverat)	
5.6	ScaleSentry (endast med Magellan 9400i / 9800i)	NO – ScaleSentry stöds inte. YES – ScaleSentry stöds.
EXIT		Tryck på Zero för att gå till SAVE Tryck på Tara för att gå till Grupp 1
SAVE	Spara eller avbryt och avsluta	SAVE – Spara alla inställningar och boota om. ABORT – Avbryt alla inställningar och återgå till vägningsläge.

3 Användning

3.1 Displayer och knappar

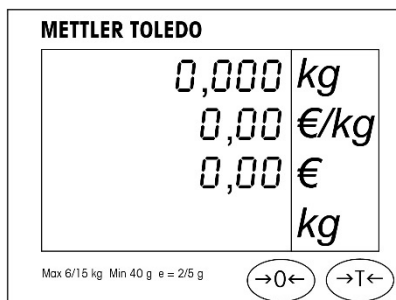

Display för prisberäkningsapplikationer, med Nolla- och Tara-knappar.

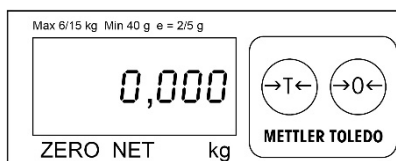

Display endast för vägningsapplikationer, med Nolla- och Tara-knappar.

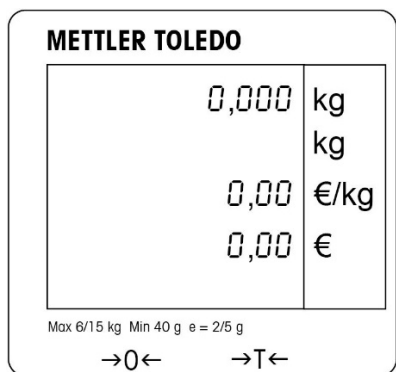

Textdisplay för prisberäkningsapplikationer, med Nolla- och Tara-knappar.

Indikeringar

- NET** Nettovikt. Visas när tara är aktivt.
- T** Visas när knappen Tara är aktiv.
- PT** Visas när förinställd tara är aktiv.
- ZERO** Visas när bruttovikten är noll.

3.2 Bakgrundsljus

Ariva-vågen är försedd med en bakgrundsbelyst display. För att spara energi, stänger vågen av bakgrundsljuset när den inte använts på 60 sekunder. Bakgrundsljuset tänds när vågen åter tas i bruk.

3.3 Vägning

Placera artikeln som ska vägas på tallriken så visas vikten. Kassasystemets protokollkommandon fjärrkontrollerar de flesta vägfunktioner inklusive dataöverföring, nollning och tara, beroende på protokollet.

Om det är tillämpligt, kommer tara, enhetspris och beräknat försäljningspris på artikeln som ska vägas också att visas.

3.4 Omnollning

Det finns två sätt att omnolla Ariva-vågen:

Nolla vid påslagning

Vågen kommer automatiskt att nollas när den slås på. Registreringsintervallet för nollning vid påslagning är mellan -2 % och +18 % av vågens kapacitet. När vågen startas med en vikt på tallriken på mer än +18 % av kapaciteten, kommer vågen inte att registrera noll (viktdisplayen kommer att visa "-----"). Efter att överskottsvikt tagits bort, kommer vågen att registrera "noll" och vara redo för användning.

Om vågen likaledes slås på utan sin tallrik, exempelvis, kommer vågen att underväga och inte kunna registrera noll.

Tryckknapp Nolla

Nolla-knappen nollställer vågen över ett intervall om +/-2% av dess kapacitet. För att använda denna funktion, måste vågen vara i bruttovägningsläge (NET-markören måste vara AV) och i stillastående tillstånd. När vikten på tallriken är mer än +/-2% av vågens kapacitet, blir tryck på Nolla-knappen verkningslös.

3.5 Tara-funktion

Knapp Tara

Tara-knappen subtraherar vikten av förpackningar eller emballage.

1. Placera en tom behållare eller emballage på tallriken.
2. Tryck på Tara-knappen.
3. Indikeringarna "NET" och "T" tänds, tara-displayen visar tarans vikt, och viktdisplayen visar netto noll vikt.
4. Placera artikeln som ska vägas i behållaren eller på emballaget på tallriken. Våg visar nettovikten av artikeln.

Förinställd tara

Om vikten av förpackningsmaterialet är känd, kan ett förinställt taravärde skickas automatiskt från kassasystemet genom den seriella anslutningen, såsom det är förknippat med streckkoden för artikeln.

Den förinställda taran tas bort när vägningstransaktionen är slutförd och artikeln som ska vägas tas bort. När en förinställd tara är aktiv lyser "NET"- och "PT"-indikatorerna och tara-displayen visar den förinställda taran.

Anmärkning: Endast en tara-metod kan användas åt gången. Om en knapp-tara är aktiv, kommer en förinställd tara som skickas av kassasystemet inte att godtas. Och knappen Tara godtas inte om en förinställd tara är aktiv.

3.6 Fel

Följande tabell listar felmeddelanden, beskrivningar och avhjälpande åtgärder.

E 10 nn	Systemfel	Slå av och på strömmen till vågen. Vid fortsatta problem, ring METTLER TOLEDO för byte.
E 12 nn	Datafel	
E 18 nn	EEPROM-fel	
E 22 nn	Allmänt fel	
E 20 nn	Kalibreringsfel	Slå av och på strömmen till vågen och omstarta kalibreringen.
E 28 nn	Kommunikationsfel	Kontrollera vågens kommunikationsparametrar (via menyn) för att säkerställa att de är desamma som i kassasystemet.
nnnnnnn i viktdisplayen	Överkapacitet (vikt > max. kap.)	Ta bort vikt från tallriken, om detta inte fungerar, försök stänga av och på strömmen till vågen. Vid fortsatta problem, ring METTLER TOLEDO för byte.
nnnnnnn i display för totalpris	Gräns nådd	Totalpriset för stort för att visa.
uuuuuuu i viktdisplayen	Under noll (vikt < 0)	Placera tallriken på vågen. Tryck på antingen Nolla-knappen eller stäng av och sätt på strömmen till vågen. Vid fortsatta problem, ring METTLER TOLEDO för byte.

“nn” efter varje felkod är två nummer som används för att unikt identifiera ett fel. Notera detta nummer och rapportera detta specifika fel till METTLER TOLEDO tillsammans med det allmänna felet.

Give your product a brighter future:

METTLER TOLEDO Service ensures your product provides years of quality, high accuracy measurement while maintaining its value.

Find out more about this attractive service offer.

www.mt.com/service

For more Information

Mettler-Toledo GmbH

Im Langacher 44
8606 Greifensee, Switzerland
www.mt.com/contact

Subject to technical changes
© Mettler-Toledo GmbH 10/2016

Order number 30353728

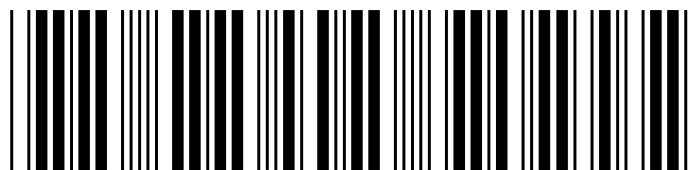

* 3 0 3 5 3 7 2 8 *